



SMOVE
touch&move 3.1



SMOVE
Manueel 3.1

handleiding

SMOVE tillift

Deze handleiding is van toepassing op de onderstaande modellen

SMOVE tillift
touch&move 3.1
Manueel 3.1

Hef-armen
Clip-bevestiging
Lus-bevestiging



Waarschuwing! Lees de gehele instructie door voordat u het product in gebruik neemt. De tillift dient enkel gebruikt te worden door aantoonbaar bekwame zorgverleners met adequate kennis over de uit te voeren handelingen. Neem bij vragen over het gebruik of de toepassing voor gebruik contact op met de leverancier.

JOYinCARE

✉ info@joyincare.com

☎ 0341 - 768080

VERSIE

04-2024

© JOYinCARE 2024

Producten van JOYinCARE zijn gepatenteerd. Informatie over onze patenten kan worden opgevraagd bij JOYinCARE. Wij zijn alert op nieuwe ontwikkelingen, daarom kunnen technische specificaties zonder voorafgaande aankondiging gewijzigd worden. Een nieuwe gebruiksaanwijzing kan altijd bij ons worden opgevraagd of download deze via onze website. Zonder toestemming is het niet toegestaan de inhoud van deze handleiding geheel of gedeeltelijk te kopiëren.



JOYinCARE BV

Industrieweg 47

8071 CS Nunspeet

Tel.: 0341 768 080

www.joyincare.com

 **CE** ISO 10535

The CE mark is a stylized 'C' and 'E' symbol, indicating compliance with the CE marking requirements.

Voorwoord

Hartelijk dank voor het kiezen voor de SMOVE tillift van JOYinCARE.

Het goed en veilig gebruik van onze tilliften is van groot belang. Wij hebben daarom veel aandacht besteed aan deze gebruikshandleiding. Lees deze goed door voordat u de tillift in gebruik neemt.

JOYinCARE heeft jarenlange ervaring in het oplossen van zorgvraagstukken, zoals het tillen en verplaatsen van cliënten. Ons uitgangspunt in de ontwikkeling van producten en diensten is daarbij om de bron van het probleem aan te pakken en de zorg hiermee toekomstbestendig te houden. Gedegen vooronderzoek staat altijd aan de basis van een nieuw product of concept. Samen met gebruikers ontwikkelen en testen we nieuwe oplossingen. Op deze manier draagt JOYinCARE bij aan meer "Plezier in de zorg, zorgen met plezier".

De SMOVE maakt deel uit van een complete serie hoogwaardige til- en transferoplossingen.

Een serie die bestaat uit:

- Tilliften met touch&move rijondersteuning (actief en passief);
- Manueel verrijdbare tilliften (actief en passief);
- Plafondtillift;
- Diverse tiljukken.

Het maken van een veilige en comfortabele transfer vraagt ook om een goede tilband. JOYinCARE heeft een prachtige collectie tilbanden ontwikkeld in verschillende uitvoeringen en materialen. Een uitgebreid programma van confectie, maar waar nodig met een zeer snelle service van tilbanden op maat gemaakt in ons eigen naaiatelier. Alle cliënten verdienen een comfortabele en veilige transfer. Op onze website www.joyincare.com vindt u meer informatie over de complete serie tilliften en tilbanden.

Om ervoor te zorgen dat u optimaal en met plezier met de SMOVE tillift kunt werken, doen wij ons uiterste best om u te ondersteunen met de beste service, training en advies. Heeft u vragen over het gebruik van de SMOVE en/of bijgeleverde tilbanden of wellicht cliënt specifieke vragen, bel ons gerust. Wij zijn graag in contact met onze gebruikers en kunnen altijd een extra instructie geven of meekijken hoe een specifieke casus op te lossen. Onze adviseurs zijn specialisten en hebben veel ervaring in het goed oplossen van uitdagingen op het gebied van tiltransfers.

JOYinCARE blijft voortdurend in beweging om de gebruikers van onze producten optimaal van dienst te zijn. Heeft u suggesties voor verbetering van onze producten of aanvullende ideeën voor ons productassortiment dan horen wij dit graag van u. Ervaringen of aanbevelingen kunt u sturen naar: feedback@joyincare.com.

Met hartelijke groet,

Team JOYinCARE

Inhoudsopgave

Voorwoord	2
1. Inleiding	4
2. Productbeschrijving algemeen	8
3. Productbeschrijving SMOVE Manueel	10
4. Productbeschrijving SMOVE touch&move	11
5. Gebruik SMOVE Manueel en touch&move	15
6. Inspectie & onderhoud	19
7. Probleemoplossing	21
8. Contactgegevens	22
Bijlage A: Technische gegevens	23
Bijlage B: Identificatie Labels	26

1. Inleiding

Dit hoofdstuk beschrijft de algemene informatie over de SMOVE tillift en een uitleg over gebruikte symbolen in deze gebruiksaanwijzing. Lees deze gebruiksaanwijzing volledig door vóór de SMOVE tillift in gebruik te nemen. Ook is het aan te raden, altijd eerst de tilhandeling met een collega te oefenen of een ergocoach om instructie te vragen, alvorens de handelingen met een cliënt uit te voeren.

- Lees deze gebruiksaanwijzing aandachtig door vóór de SMOVE in gebruik te nemen;
- Aangevuld met het lezen van de gebruiksaanwijzing voor de tilband;
- Gebruik de tillift en tilband conform deze gebruiksaanwijzingen;
- Neem bij twijfel contact met ons op;
- Voor een continu en veilig gebruik is het essentieel om jaarlijks onderhoud uit te laten voeren door gekwalificeerd personeel.

1.1 Gerelateerde documenten

Naast deze gebruiksaanwijzing, waarin tevens dagelijks schoonmaken en veiligheidschecks zijn opgenomen, is er voor de SMOVE tillift een uitgebreide servicehandleiding beschikbaar. Voor het veilig gebruiken van een tilband is het belangrijk ook de gebruiksaanwijzing van de te gebruiken tilband te lezen.

1.2 Symbolen

In deze gebruiksaanwijzing gebruiken we de volgende symbolen:



Lees alle relevante tekst aandachtig door voordat met de tillift wordt gewerkt. Waar de tekst alleen relevant is voor een specifieke uitvoering wordt dit duidelijk aangegeven.



Een tip of aandachtspunt.



Gevaar voor schade aan de tillift bij het niet zorgvuldig uitvoeren van de instructies.



Gevaar voor ernstige verwondingen van de cliënt of zorgverlener bij het niet zorgvuldig uitvoeren van de instructies.

1.3 Definities

In deze gebruiksaanwijzing gebruiken we de volgende definities:

Cliënt De persoon die met de tillift in een tilband getild/verplaatst wordt.

Zorgverlener De persoon die de tillift bedient en de zorghandelingen uitvoert.

Transfer Het tillen, verplaatsen en goed positioneren van de cliënt.

Tilband Een niet vormvaste lichaamsondersteuning die de cliënt ondersteunt tijdens de transfer met de tillift. De tilband wordt met lussen of veiligheidsclips aan het tiljuk van de tillift bevestigd.

1.4 Bedoeld gebruik tillift

Een tillift is bedoeld om een zorgbehoevende cliënt onder andere van lig naar zit te helpen (bijvoorbeeld van bed naar rolstoel), wanneer de mobiliteit van de cliënt dit deels of niet meer toelaat. Vrijrijdbare tilliften zijn uitsluitend bedoeld voor transfers, bestaande uit het omhoog brengen, verplaatsen en omlaag brengen van personen en slechts één persoon per keer. Een tillift is geen transportmiddel en daarom alleen bedoeld voor het verplaatsen van cliënt over korte afstanden; binnen één ruimte bijvoorbeeld van (rol)stoel naar bed of bijvoorbeeld van slaapkamer naar badkamer. De SMOVE is standaard voorzien van een tilarm met clip-ophanging.

Een tillift dient altijd gebruikt te worden in combinatie met een tilband, waarbij de tilband door middel van veiligheidsclips of lussen aan het tiljuk van de tillift wordt bevestigd. Dit kan een tilband van JOYinCARE of ander compatibel merk zijn. De cliënt dient tijdens een transfer goed in de gaten te worden gehouden en mag nooit zonder toezicht in de tillift achtergelaten worden. De zorgverlener dient aantoonbaar bekwaam te zijn, alvorens deze de tillift gaat gebruiken. De lift kan bediend worden door één enkele zorgverlener.

De SMOVE is een actieve tillift welke is ontworpen om cliënten in mobiliteitsklasse C te ondersteunen bij het maken van een actieve transfer van en naar de rand van het bed, vanuit bijvoorbeeld een (rol)stoel of toilet. Tijdens de transfer komt de cliënt tot een staande positie en kan indien mogelijk zelf meewerken om tot een staande positie te komen. De actieve tillift dient altijd en alleen gebruikt te worden in combinatie met een actieve tilband; een rugsteun- of corsetband.

De SMOVE is niet geschikt voor cliënten welke geen steun kunnen nemen op minimaal één been of onvoldoende schouderfunctie of rompbalans hebben. Daarnaast deze tillift niet gebruiken voor cliënten welke onvoldoende de instructies kunnen opvolgen.

1.5 Bedoeld gebruik Touch&move

De tilliften van JOYinCARE zijn leverbaar in een manuele uitvoering of met touch&move rijondersteuning. De touch&move rijondersteuning is een elektrische aandrijving, bestaande uit een extra motorwiel welke in contact staat met de duwbeugel van de lift. De intuïtieve aandrijving is bedoeld om het manoeuvreren met de tillift lichter te maken. Het zorgt voor de aanpak van fysieke (over)belasting en draagt daardoor bij aan het verminderen van de kans op lichamelijke klachten. De manuele uitvoering is uitgevoerd zonder de elektrische rijondersteuning, waarbij de door de zorgverlener geleverde kracht direct zorgt voor het bewegen van de lift.

1.6 Veiligheid

Deze tillift, geleverd door JOYinCARE, is een medisch hulpmiddel (klasse I) en wordt gefabriceerd en getest volgens NEN-EN-ISO 10535. De tilband voldoet aan MDR Verordening (EU) 2017/745 en heeft een CE-markering welke is aangebracht op het label van de tillift. Aanpassingen aan de tillift anders dan reparaties mogen alleen worden uitgevoerd door de fabrikant.

Het maximaal te tillen gewicht van de SMOVE is afhankelijk van de uitvoering en tilband:

Uitgevoerd met tilarm met clip-bevestiging	200 kg
Uitgevoerd met tilarm met lus-bevestiging	200 kg

Controleer vóór het gebruik van de tillift ook het maximale tilgewicht op de labels van de te gebruiken tilband en tiljuk. Indien de tilband of het tiljuk een lager maximaal tilgewicht heeft dan de tillift, dient het laagste maximale tilgewicht aangehouden te worden.

	Til nooit meer dan één cliënt tegelijk.
	Laat een cliënt niet alleen achter terwijl de cliënt zich in de tillift bevindt.
	De tillift is niet geschikt voor gebruik onder de douche, grote stralen water kunnen ernstige storingen veroorzaken.
	Het veilig gebruik van tilbanden van JOYinCARE in combinatie met de tillift is uitgebreid getest en gedocumenteerd. Deze tilbanden zijn te herkennen aan het JOYinCARE logo op het label van de tilband. Bij gebruik van een ander merk tilband is het verstandig om na te gaan of deze combinatie getest en veilig bevonden is.
	Let goed op het onderscheid van een lus- of veiligheidsclipverbinding; lussen worden alleen aan een tilarm met haken bevestigd, veiligheidsclips alleen op een tilarm met paddestoeltjes.
	Stel de tillift niet bloot aan temperaturen onder 10° en boven 50° Celsius.
	Stel de tillift niet bloot aan een luchtvochtigheid onder 40% en boven 70%.
	Til nooit cliënten boven het maximum tilgewicht, de laagste waarde van gebruikte accessoires is leidend voor het maximaal tilgewicht van de gehele combinatie.

	Controleer de tillift regelmatig op loszittende delen en slijtage van bijvoorbeeld rubbers, banden of kunststof kappen. Stop het gebruik wanneer afwijkingen worden geconstateerd en neem contact op met de technische dienst of leverancier.
	Gebruik voor het opladen van de accu alleen de bijgeleverde acculader en snoer.
	De acculader is ontworpen voor gebruik in een droge omgeving, dus niet in de doucheruimte of andere natte ruimtes.
	De accu van de tillift ontlaaft zichzelf langzaam. Om schade aan de accu te voorkomen is het goed de accu tenminste elke drie maanden op te laden, ook al wordt de tillift niet gebruikt. Zie verder de secties over acculaden van de SMOVE Manueel Verrijdbaar en touch&move.

	Haal tijdens het onderhoud van de SMOVE Manueel Verrijdbaar altijd de accu uit de tillift, dit voorkomt een onverwachte beweging van de tillift en eventuele beknelling of andere verwonding. Voor hetzelfde doel de SMOVE touch&move op het vaste bedieningspaneel uitzetten. Zie de servicehandleiding.
	Jaarlijks onderhoud van de tillift is essentieel voor optimaal en veilig gebruik en garandeert een lange levensduur, lees ook hoofdstuk 5.

1.7 Garantie

De te verwachten levensduur van de tilliften is 10 jaar bij normaal gebruik en onderhoud zoals beschreven in de handleiding. Het doen van aanpassingen anders dan door de fabrikant uitgevoerd, is ten strengste verboden en zorgt ervoor dat een tillift bij inspectie dient te worden afgekeurd.

JOYinCARE geeft twee jaar garantie op de tillift. Onderdelen die gevoelig zijn voor slijtage vallen hier niet onder. Garantie is niet van toepassing op schade of gebreken die aan de tillift zijn ontstaan door verkeerd of onkundig gebruik en reparaties uitgevoerd door onvoldoende gekwalificeerd personeel. De beoordeling hiervan ligt bij de fabrikant, of een door haar aangewezen vertegenwoordiger. Voor garantie op de tilbanden verwijzen we naar de gebruiksaanwijzing van de tilbanden.

1.8 Aansprakelijkheid

Wij accepteren geen aansprakelijkheid voor gevolgschade bij storingen en zijn niet aansprakelijk voor onveilige situaties, ongevallen en schade die het gevolg zijn van:

- Het niet volgen van de instructies opgenomen in deze gebruiksaanwijzing, de gebruiksaanwijzing van bijbehorende tilband en servicehandleiding;
- Het gebruik van de tillift voor andere toepassingen dan omschreven;
- Het aanbrengen van wijzigingen aan de tillift en het gebruik van andere dan de voorgeschreven vervangingsonderdelen.



Elk ernstig incident in verband met het hulpmiddel, ongeacht de oorzaak, moet in overeenstemming met MDR Verordening (EU) 2017/745 zo spoedig mogelijk worden gemeld aan de fabrikant.

Er is sprake van een ernstig incident wanneer een incident direct of indirect heeft geleid of had kunnen leiden tot:

- a. Het overlijden van een patiënt, gebruiker of andere persoon,
- b. Een tijdelijke of blijvende ernstige verslechtering van de gezondheidstoestand van een patiënt, gebruiker of andere persoon,
- c. Een ernstige bedreiging voor de volksgezondheid.

2. Productbeschrijving algemeen

2.1 Algemeen

De SMOVE is een actieve tillift die is ontwikkeld om cliënten in mobiliteitsklasse C te ondersteunen bij het maken van een actieve transfer van en naar de rand van het bed, vanuit bijvoorbeeld een (rol)stoel of toilet. Tijdens de transfer komt de cliënt tot een staande positie en kan indien mogelijk zelf meewerken om tot een staande positie te komen. De actieve tillift dient altijd gebruikt te worden in combinatie met een actieve tilband; een rugsteun- of corsetband.

De SMOVE is leverbaar in 2 uitvoeringen; Manueel (afbeelding 1) en touch&move (afbeelding 2). Daarnaast is de tilarm van beide uitvoeringen in 2 versies leverbaar afhankelijk van het te gebruiken type tilband; clip-ophanging (paddenstoeltjes) en met lus-ophanging (haken). De tillift heeft een groot tilbereik, waardoor een cliënt van een zittende positie naar een volledig staande positie getild kan worden. De pijlen in afbeelding 1 en 2 geven de voorwaartse rijrichting aan.

De werking van beide uitvoeringen van de tillift komt op veel vlakken overeen. In dit hoofdstuk zullen de functionaliteiten worden beschreven die op beide uitvoeringen gelijk zijn. In de hierop volgende hoofdstukken zullen de verschillen worden beschreven.



Afbeelding 1. SMOVE Manueel 3.1



Afbeelding 2. SMOVE touch&move 3.1

2.2 Hefarm en mast

De SMOVE is uitgerust met een mast en tilarm, welke een actieve tilbeweging maakt. De tilarm is standaard voorzien van twee paddenstoeltjes voor het bevestigen van de tilband met veiligheidsclips. De SMOVE is geschikt voor gebruik in combinatie met een actieve tilband, zoals een rugsteunband of corsetband. Voor het veilig tillen van een cliënt dienen altijd de twee veiligheidsclips (of lussen) aangehaakt te zijn tijdens de transfer.



De hefarm met paddenstoeltjes is alleen geschikt voor gebruik in combinatie met een tilband met clipbevestiging. De hefarm met haken is alleen geschikt voor gebruik in combinatie met een tilband met lussen.

Tijdens de tilbeweging kan de cliënt zich direct aan de tilarm vasthouden of de horizontale handgrepen hiervoor gebruiken. Afhankelijk van mogelijkheden of beperkingen kan de meest optimale handgreep gekozen worden. De armen van de cliënt worden bij gebruik van de tilband over de tilband heen geplaatst. Voor het veilig gebruiken van alle functies tijdens transfers wordt verwezen naar hoofdstuk 5 en de gebruiksaanwijzing van de bijbehorende tilband.

2.3 Beensteun en voetenplaat

Op de mast zijn twee beensteunen gemonteerd, deze veren mee met de sta beweging en geven zo een extra comfortabele ondersteuning tijdens de transfer. De beensteunen kunnen in de gewenste positie worden ingesteld, volg hiervoor de instructies in de servicehandleiding van de tillift.

De laaggeplaatste voetenplaat is voorzien van antislip-materiaal om ongewenst glijden te voorkomen. Zorg ervoor dat de voeten van de cliënt volledig op voetenplaat worden geplaatst voordat gestart wordt met tillen. De SMOVE kan voorzien worden van kuitfixatie om te zorgen dat de voeten van de zorgvrager op de voetenplaat blijven. De kuitband kan optioneel als accessoire worden geleverd, volg de instructies in de servicehandleiding van de tillift voor de bevestiging aan de tillift.

2.4 Bediening hefarm

De losse handbediening en het bedieningspaneel is voorzien van 4 knoppen. Op de knoppen staan de symbolen vermeld voor het voor ↑ omhoog bewegen (gaan staan) en ↓ omlaag bewegen (gaan zitten). Door op de knop te drukken en vast te houden zal de tilarm omhoog of omlaag gaan.

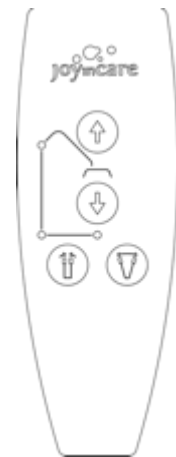

2.5 Onderstel

Het onderstel is voorzien van een voetenplaat, waar de cliënt met beide voeten op kan steunen tijdens de transfer. De twee achterste wielen zijn voorzien van een rem, deze kunnen met de voet bediend worden; beugel naar beneden drukken om remfunctie in te schakelen, beugel naar boven duwen om wiel te ontgrendelen.

2.6 Bediening onderstel

De breedte van het onderstel van de tillift kan breder en smaller worden gemaakt om een (rol)stoel of ander hulpmiddel of meubel goed te kunnen benaderen. Pak de handbediening en druk op de rechter knop met onderstel symbool en de poten gaan uit elkaar. De linker knop is bedoeld voor het sluiten van de poten. Voor rijden en manoeuvreren met de tillift is het aan te raden het onderstel op de smalste stand te zetten. Meerdere functies kunnen tegelijkertijd bediend worden, zoals hoog/laag en heffen van de tilarm. Wanneer verschillende functies na elkaar gebruikt worden dient voor een juiste werking rustig gewisseld te worden tussen de knoppen.

2.7 Nooddaalfunctie

Mocht de tillift onverwachts niet meer omhoog of omlaag gaan, dan kan de cliënt met de nooddaalfunctie handmatig op een bed of stoel geplaatst worden. Activeer de noodknop en beweeg voor het activeren van de nooddaalfunctie de rode schuif op de motor omhoog. De nooddaalfunctie werkt alleen wanneer de tilarm belast is. Het dalen start met een kleine vertraging.



3. Productbeschrijving SMOVE Manueel

3.1 Algemeen

De SMOVE Manueel is uit de volgende onderdelen opgebouwd:



1.	Hefarm/tilarm	7.	Duwbeugel
2.	Mast	8.	Bevestigingspunten tilband
3.	Beensteunen	9.	Motor met nooddaalfunctie
4.	Onderstel	10.	Accuhouder met noodstop
5.	Voetenplaat	11.	Zwenkwiel met rem
6.	Handbediening		

3.2 Noodstop

Om alle bewegingen te stoppen dient de rode noodstop ingedrukt te worden. Gebruik deze knop alleen in noodsituaties. Voor het weer activeren van de normale bedieningsmogelijkheden kan de rode knop van de noodstop een kwart slag gedraaid worden.

3.3 Opladen accu

Voor de continuïteit in het werkproces is het goed om het opladen van de accu op te nemen in de dagelijkse routine, bijvoorbeeld door de accu elke avond op te laden. Maak ook afspraken wie verantwoordelijk is voor het opladen van de accu.

De levensduur van de accu's wordt bevorderd door ze regelmatig op te laden, maar niet voordat deze volledig leeg zijn. Op het paneel van de accu zit een indicatielampje, die gaat branden als de accu bijna leeg is. Het is belangrijk om de accu dan direct te wisselen.

Door de accu stevig vast te pakken en tegelijkertijd de knop aan de bovenkant in te drukken, kan de accu uit de SMOVE gehaald worden. Plaats de accu in de bijbehorende acculader en zorg ervoor dat de stekker in het stopcontact geplaatst is.



Een groen lampje gaat branden wanneer de netspanning ingeschakeld is. Een oranje lampje brandt zolang de accu wordt opgeladen, zodra dit oranje lampje uitgaat is de accu volledig opgeladen. Dit proces duurt gemiddeld 8 uur. De volle accu kan in de aangesloten acculader blijven tot deze weer gebruikt wordt in de tillift. Pak de accu bij het terugplaatsen weer stevig vast en druk tegelijkertijd de knop aan de bovenkant in. Plaats de accu in de SMOVE en druk de accu stevig aan.

4. Productbeschrijving SMOVE touch&move

4.1 Algemeen

De SMOVE touch&move is opgebouwd uit de volgende onderdelen:



1.	Hefarm/tilarm	8.	Bevestigingspunten tilband
2.	Mast	9.	Motor met nooddaalfunctie
3.	Beensteunen	10.	Noodstop
4.	Onderstel	11.	Zwenkwiel met rem
5.	Voetenplaat	12.	Touch&move elektronica box
6.	Bedieningspaneel met oplaadpunt	13.	Touch&move wiel
7.	Losse handbediening		

Uniek aan het touch&move model is de elektrische rijondersteuning. De rijondersteuning maakt het werken met de tillift lichter en fysiek minder belastend voor de zorgverlener. Een minimale kracht tegen de duwbeugel is genoeg om het extra wiel onder de tillift te activeren. Dit maakt het in beweging brengen van de tillift en het manoeuvreren in kleine ruimtes gemakkelijker. Een slimme oplossing om fysieke (over)belasting aan te pakken en de kans op lichamelijke klachten te verminderen.

Het touch&move wiel bevindt zich onder de elektronica box tussen de twee achterste zwenkwielen. Door een lichte duwbeweging tegen de duwbeugel te geven draait het touch&move wiel vanzelf in de gewenste rijrichting. Het wiel draait zowel voor- als achterwaarts en tot 90 graden zijwaarts.

4.2 Extra aandachtspunten

	De blauwe afdekkap van de elektronica-box mag alleen verwijderd worden door gekwalificeerd personeel. Dit geldt ook voor het verwisselen van het touch&move wiel en accu's.
	Pak de duwbeugel pas vast zodra de tillift volledig opgestart is.
	Het duurt een paar seconde voordat de tillift operationeel is, tijdens dit opstarten geen krachten op de duwbeugel uitoefenen.
	Hang geen kleding of tilbanden over de duwbeugel tijdens het gebruik.
	Voorkom dat grote (piek)krachten op de duwbeugel worden uitgeoefend, de sensor kan daardoor onverwachts reageren.
	Gebruik de tillift niet indien het oranje service indicatielampje blijvend brandt. Als dit tijdens een transfer plaatsvindt, de transfer rustig afronden, daarna service uit laten voeren door voldoende gekwalificeerd personeel.
	Er zijn handige E-learning modules beschikbaar over het gebruiken van manueel verrijdbare en touch&move tilliften, inclusief een aantal filmpjes over het gebruik van de touch&move rijondersteuning. Bekijk de modules op: http://www.free-learning.nl/modules - Manoeuvreren met tilliften
	Een instructie video over het gebruik van de touch&move is te vinden via: www.joyincare.com/downloads

4.3 Vast bedieningspaneel

De SMOVE touch&move is voorzien een vast bedieningspaneel en een losse handbediening. De afbeelding hieronder toont links het vaste paneel dat op de duwbeugel is gemonteerd en rechts de losse handbediening.

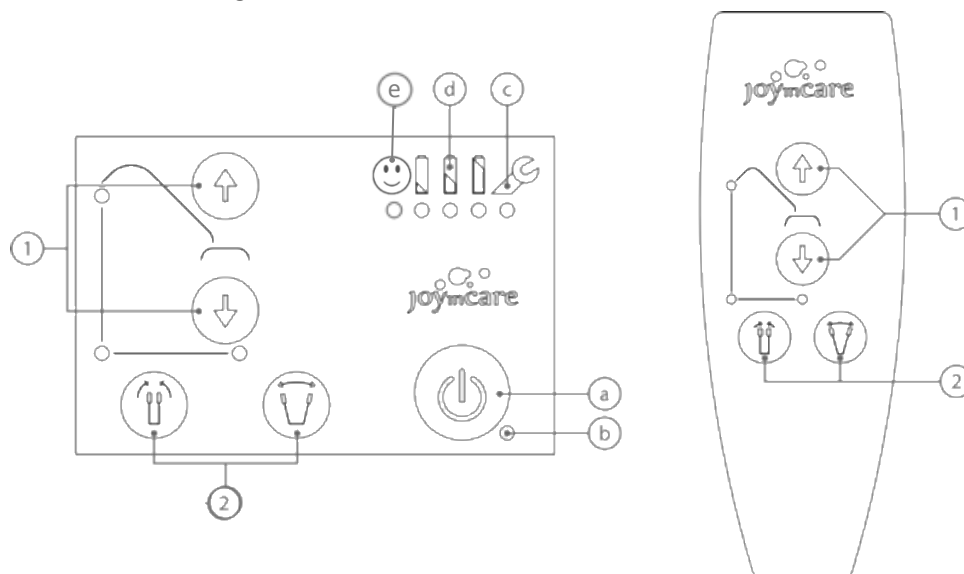

1) Arm en tiljuk omhoog / omlaag	a) Aan / Uit knop
2) Verbreden / versmallen onderstel	b) Aan / Uit indicatielampje
	c) Service indicatielampje
	d) Accu indicatielampje
	e) Goed gebruik indicatielampje

De symbolen 1 en 2 zijn voor beide bedieningsmogelijkheden identiek. Zie hoofdstuk 2 voor het gebruik van de functies.

4.4 Activeren

Met de Aan/uit-knop (a) worden alle functies van de SMOVE touch&move geactiveerd. Druk deze knop 2 seconden in, daarna gaan alle indicatielampjes op het vaste bedieningspaneel branden. Laat het bedieningspaneel vervolgens los en zorg ervoor dat de duwbeugel niet wordt aangeraakt. De touch&move rijondersteuning heeft een paar seconden nodig om zichzelf in te stellen. Zodra het Aan/uit-indicatielampje (b) groen oplicht, zijn alle functies klaar voor gebruik en mag de duwbeugel vastgepakt worden.

Als de SMOVE touch&move langere tijd niet gebruikt wordt is het aan te raden deze uit te schakelen door de Aan/uit-knop ingedrukt te houden. Na 15 minuten gaat het Aan/uit-indicatielampje groen knipperen, waarmee de lift in slaapstand gaat. Zodra de lift aangeraakt of gebruikt wordt zal de lift weer volledig werken. Mocht de tillift langer dan 30 minuten niet gebruikt worden, schakelen alle functies automatisch uit. Voor gebruik dient de tillift dan weer opnieuw ingeschakeld te worden.

4.5 Rijden en manoeuvreren met touch&move

De duwbeugel van de SMOVE touch&move is voorzien van een sensor, die de richting en de hoeveelheid kracht meet waarmee tegen de duwbeugel wordt geduwd.

- Om rechtuit te rijden: duw rustig tegen de duwbeugel, de tillift komt vanzelf in beweging;
- Om achteruit te rijden: trek rustig aan de duwbeugel, de tillift zal in achterwaartse richting rijden;
- Om schuin voor- en achterwaarts te rijden geldt hetzelfde: rustig de richting aangeven en de touch&move rijondersteuning zijn werk laten doen;
- Om zijwaarts te rijden: laat de tillift eerst tot stilstand komen en duw dan tegen de zijkant van de duwbeugel. Het wiel draait vanzelf in de gewenste richting en start met bewegen. Probeer of het prettig is om hierbij naast de lift te gaan staan;
- Na het bereiken van de gewenste positie de duwbeugel loslaten, het wiel gaat na 2 seconden automatisch weer naar de voorwaartse stand.

4.6 Goed gebruik indicatie

De touch&move rijondersteuning is ontwikkeld om de fysieke belasting tijdens het rijden en manoeuvreren met tilliften te verminderen. Naast het gebruiken van het juiste type lift is ook het goed gebruiken van de tillift belangrijk. De goed gebruik indicatie (e) op het bedieningspaneel maakt het tijdens het gebruik inzichtelijk of de tillift op de goede manier wordt gebruikt. Het indicatielampje onder de smiley op het bedieningspaneel gaat groen branden wanneer er voldoende kracht wordt geleverd en de lift op een juiste en rustige manier wordt bediend.

Bij een te hoge krachtsinspanning of ongewenste bewegingen is dit een belasting op je lichaam en zal de kleur van het indicatielampje rood gaan branden. Ook zal de tillift door middel van een piepsignaal een waarschuwing geven voor het onjuiste gebruik.



Zorg ervoor dat het goed gebruik indicatielampje (e) tijdens het gebruik groen blijft branden om de fysieke belasting te verminderen. Het rijden en manoeuvreren met touch&move gaat het eenvoudigst wanneer rustig en in een duidelijke richting tegen de duwbeugel wordt geduwd. De elektrische ondersteuning krijgt dan voldoende tijd om de tillift in beweging te brengen en te houden. Het maken van een bocht werkt het beste door naast de tillift te gaan staan en met één hand aan de hefarm bij te sturen.

	<p>Wanneer een te grote kracht op de duwbeugel wordt uitgeoefend, zal de tiltfunctie automatisch activeren om de lift te beschermen tegen ongewenst gebruik. Het aan/uit-indicatielampje gaat rood branden en een piepsignaal zal klinken. Start de tillift opnieuw op om de lift weer te kunnen gebruiken.</p>
---	---

4.7 Noodstop

Om alle bewegingen te stoppen dient de rode noodstop op de mast ingedrukt te worden. Gebruik de noodknop alleen in noodsituaties. Draai de noodstop een kwartslag naar rechts om de normale bedieningsmogelijkheden weer te activeren.

	<p>Gebruik van de noodknop is alleen bedoeld om te gebruiken in geval van nood. Activatie van de noodknop zal het alarmsignaal activeren. Gebruik de aan/uit-knop op het bedieningspaneel om de lift uit te schakelen of wacht totdat de lift zich automatisch uitschakelt.</p>
---	---

4.8 Accu indicatielampjes

De accu indicatielampjes (d) op het bedieningspaneel hebben de volgende betekenis:

- 1) Drie accu indicatielampjes branden groen: accu is volledig geladen;
- 2) Twee accu indicatielampjes branden groen: accu is 45-70% gevuld;
- 3) Eén accu indicatielampje brandt groen: accu is 20-45% gevuld;
- 4) Eén accu indicatielampje brandt continue rood: accu is <20% gevuld;
 - Maak de transfer rustig af;
 - Start z.s.m. met het opladen van de accu;
- 5) Eén accu indicatielampje knippert rood: accu is bijna leeg;
 - Maak de transfer rustig af;
 - De hefarm kan niet meer omhoog bewogen worden, wel naar beneden;
 - Het onderstel kan nog wel verbreed/versmald worden;
 - Er klinkt een pieptoon bij elke ingezette beweging;
 - De touch&move rijondersteuning wordt uitgeschakeld;
 - Start z.s.m. met het opladen van de accu.

4.9 Opladen accu

De geïntegreerde accu van de SMOVE touch&move 3.1 kan worden opgeladen met de bijgeleverde acculader. Deze is te herkennen aan de JOYinCARE sticker en is voorzien van een haakse plug.

Rijd de tillift naar de gewenste plaats met een stopcontact. Duw de plug van de oplader in het oplaadpunt aan de rechterzijde van het bedieningspaneel en sluit de stekker op het lichtnet aan. Er gaat een rood lampje op de acculader branden als teken dat de accu wordt opgeladen. Zodra het lichtje groen wordt is de accu vol. Het volledig opladen van de accu duurt 6 uur. Zorg ervoor dat de noodknop niet is geactiveerd tijdens het opladen. Haal de stekker na het opladen uit het stopcontact, verwijder de oplaadconnector en de tillift is weer klaar voor gebruik.

Tijdens het laden van de accu zal de tillift automatisch uitschakelen en kan dus niet gebruikt worden. Indien de tillift tijdens het laden toch wordt aangezet dan zullen de accu-indicatielampjes groen oplichten, vervolgens wordt de tillift weer uitgeschakeld. Vóórdat de tillift gebruikt wordt altijd eerst de stekker uit het stopcontact halen en de stekker van de oplader uit de tillift halen.

4.10 Service

Als het service indicatielampje (c) gaat branden, heeft zich een stroomstoring in het touch&move wiel voorgedaan. Mocht het lampje tijdens een transfer gaan branden, maak deze dan rustig af en zorg dat onderhoud wordt uitgevoerd door voldoende gekwalificeerd personeel.

5. Gebruik SMOVE Manueel en touch&move

5.1 Algemeen

Het is belangrijk om goed voorbereid te zijn alvorens de tillift en tilband in gebruik te nemen. Lees daarom voor gebruik ook goed de gebruiksaanwijzing van de tilband door. Aanvullend wordt een praktische training aanbevolen waarbij eerst zonder cliënt en bijvoorbeeld met een collega geoefend wordt. Het is belangrijk om ook zelf te ervaren hoe het is om met een tillift en tilband een transfer te maken. Dit geeft het nodige vertrouwen om de handeling vervolgens met een cliënt uit te voeren.

Controleer voor gebruik of de indicatielampjes geen waarschuwingen geven en de accu voldoende is opgeladen. Controleer ook of de noodstop gedeactiveerd is door de knop een kwartslag naar rechts te draaien. Bij gebruik van een manuele uitvoering is het belangrijk dat de accu goed in de acculader op de mast is bevestigd. Bij de touch&move uitvoering is het essentieel dat de stekker van de acculader losgekoppeld is, alvorens de tillift te verrijden.

	Kijk in het zorgdossier of er lichamelijke veranderingen zijn van de cliënt en met hoeveel zorgverleners de transfer gemaakt moet worden.
	Leg de juiste maat en type tilband klaar. Voor het bepalen van de maat en type de instructies in de gebruiksaanwijzing van de tilband volgen.
	Check vooraf of de tilband geen beschadiging heeft, het is van essentieel belang dat het materiaal, de stiksels, naden, biezen en de veiligheidsclips of lussen onbeschadigd zijn. Beschadigde tilbanden dienen onmiddellijk buiten gebruik gesteld te worden.
	Controleer of de tilband geschikt is voor het gebruik aan de SMOVE.

5.2 Tilband bevestiging

Een tilband kan afhankelijk van het type ophangpunten bevestigd worden door middel van veiligheidsclips of lussen. Een hefarm met paddenstoelen kan alleen gebruikt worden in combinatie met een tilband met veiligheidsclips. Wanneer de tillift is uitgevoerd met een tilarm met haken, is deze alleen geschikt voor een tilband met lussen. Controleer voor gebruik alle veiligheidsclips of lussen op afwijkingen of gebreken. Stel de tilband bij geconstateerde gebreken of enige twijfel direct buiten gebruik en neem contact op met de leverancier van de tilband.

A) Door middel van clips

De werking van een veiligheidsclip kan per leverancier verschillen. Lees de handleiding van de betreffende tilband de instructies. De Careclip van JOYinCARE werkt als volgt.

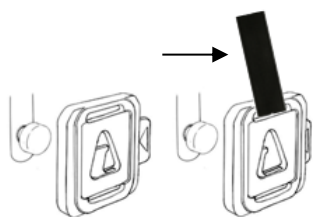

Aanbrengen van de Careclip: Zorg dat de spanning volledig van de clip af is. Druk het schuifje aan de zijkant van de clip volledig in en plaats de opening die nu ontstaat volledig over het paddenstoeltje van het tiljuk. Laat het schuifje los. Het schuifje sluit de clip af en de clip is daarmee veilig geborgd op het paddenstoeltje van het tiljuk.

Verwijderen van de Careclip: Zorg ervoor dat het gewicht van de cliënt volledig wordt ondersteund door het onderliggende oppervlak en de spanning volledig van de clip af is, voordat de clip wordt verwijderd. Druk het schuifje volledig in en til de clip volledig over het paddenstoeltje heen.



Controleer altijd voor het tillen of alle clips goed zijn aangebracht door de bevestiging visueel te bekijken en aan het **handvat** van de clip (zie pijl) te trekken. Breng de tilarm iets omhoog totdat er spanning op de tilband staat en controleer de clips nogmaals. Til de cliënt pas verder omhoog wanneer alle clips goed gecontroleerd zijn.

Conformiteit: De tilarm is voorzien van universele ophangpunten geschikt voor stalift-tilbanden met veiligheidsclips. Bij een combinatie met tilbanden van derden wordt nadrukkelijk geadviseerd om altijd tilbanden met veiligheidsclips te gebruiken.

Het asje van de paddenstoel heeft een diameter van 7 mm en een lengte van 6 mm, de kop van de paddenstoel heeft een diameter van 12 mm. Daarbij is de spanbreedte tussen de ophangpunten 39,5 cm. Controleer de specificaties van de specifieke tilband of deze geschikt is voor gebruik in combinatie met dit type tiljuk en paddenstoelen. Voor een veilig gebruik van de tillift dient de gebruikte tilband ook gefabriceerd te zijn volgens NEN-EN-ISO 10535. Neem bij vragen over de compatibiliteit altijd contact op met JOYinCARE alvorens de combinatie te gebruiken.

B) Door middel van lussen

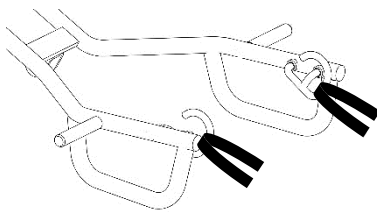

Aanbrengen van de lussen: Zorg dat de spanning volledig van de lus af is. Hang de lussen over de haken van de tilarm, één lus per kant. Kruis de banden niet en gebruik dezelfde lengte voor beide lussen.

Verwijderen van de lussen: Zorg ervoor dat het gewicht van de cliënt volledig wordt ondersteund door het onderliggende oppervlak, voordat de lus wordt verwijderd. Til beide lussen over de haken van de tilarm.



Controleer altijd voor het tillen of alle lussen goed zijn aangebracht door de bevestiging visueel te bekijken en aan de lus te trekken. Breng de tilarm iets omhoog totdat er spanning op de tilband staat en controleer de lussen nogmaals. Til de cliënt pas verder omhoog wanneer alle lussen goed gecontroleerd zijn.

Conformiteit: Een tillift met lus-ophangpunten kan veilig worden gebruikt in combinatie met elke tilband uitgerust met lussen. Voor een veilig gebruik van de tillift dient de gebruikte tilband ook gefabriceerd te zijn volgens NEN-EN-ISO 10535. Neem bij vragen over de compatibiliteit altijd contact op met JOYinCARE alvorens de combinatie te gebruiken.



Bij een tilband voorzien van clips én lussen is extra attentie vereist bij het bevestigingen van de tilband. Breng de clips alleen aan op een tiljuk met paddenstoeltjes en de lussen alleen op een tiljuk met haken. Onjuist toepassen van de bevestigingsmethode kan het losraken van de tilband tot gevolg hebben en tot ernstige verwondingen leiden.

5.3 Voorbereiding

Rijd de tillift binnen handbereik en leg de cliënt uit wat er gaat gebeuren. Is het de eerste keer dat een cliënt met de SMOVE getild wordt, dan is het goed om de cliënt samen met een collega te laten zien hoe de tilhandeling uitgevoerd gaat worden.

Breng de tilband aan zoals aangegeven in de gebruikshandleiding van de tilband. Zowel de manier van aanbrengen als de positie verschilt per type tilband. Hier laten we het gebruik van de JOYinCARE rugsteunband zien.



Breng de tilband aan zoals aangegeven in de gebruikshandleiding van de tilband. De toepassing en het gebruik kan per leverancier verschillen. In deze handleiding laten we een van de gangbare manieren zien.

- 1) Rijd de SMOVE binnen handbereik en leg de cliënt uit wat er gaat gebeuren;
- 2) Controleer of het bed/(rol)stoel op de rem staat;
- 3) Breng de tilband aan, terwijl de cliënt stabiel op de rand van het bed zit of breng de tilband aan in de rolstoel. Indien de cliënt onvoldoende rompbalans heeft, is een tweede hulpverlener noodzakelijk;
- 4) Breng het midden van de rugsteunband op de rug aan onder de schouderbladen.
- 5) Breng de uiteinden van de rugsteunband onder de oksels door en plaats de armen over de tilband;
- 6) Controleer of de uiteinden links en rechts even lang zijn. Maak de buikfixatie vast en trek deze aan;
- 7) Verwijder de voetsteunen van de rolstoel of zwenk ze naar buiten;
- 8) Spreid indien nodig het onderstel. Zorg ervoor dat de hefarm van de tillift naar beneden staat. Let op eventuele uitstekende obstakels zoals stoelleuningen of een werkblad;
- 9) Rijd de tillift aan tot voor de cliënt. Til de voeten van de cliënt op en zet deze op de voetenplaat van de SMOVE of vraag de cliënt dit zelf te doen. Let erop dat beide voeten geheel op de voetenplaat worden geplaatst om ongewenst wegschieten te voorkomen;
- 10) Rijd de SMOVE dichterbij, zodat de onderbenen van de cliënt volledig contact maken met beide beensteun van de SMOVE. Optioneel: bevestig de kuitband rondom de kuiten van de cliënt.
- 11) Bevestig de clips of lussen van de rugsteunband aan de ophangpunten van de hefarm. Controleer of deze beide goed zijn aangebracht;
- 12) Zet de tillift op de rem.

5.4 Gaan staan

Blijf tijdens het tillen met de SMOVE naast de cliënt staan, dit geeft extra vertrouwen aan de cliënt.

- 1) Laat de cliënt met één hand of beide handen de handvaten vastpakken of laat de cliënt beide handen vasthouden voor de buik, deze laatste methode is vaak comfortabeler bij cliënten met een halfzijdige verlamming;
- 2) Nodig de cliënt uit mee te helpen tijdens het gaan staan. Indien de cliënt voldoende sta functie heeft kunnen de knieën van de cliënt loskomen van de kniesteun;
- 3) Begin met tillen van de cliënt door de tilarm omhoog te bewegen. Let erop dat de rugsteunband op de juiste plaats blijft zitten.



	<p>Wanneer de cliënt in de tillift onwel wordt of andere ongemakken aangeeft, dient de tilhandeling direct gestopt te worden. Breng de cliënt terug in de (rol)stoel of op de rand van het bed. Zodra de knop voor het heffen op de afstandsbediening wordt losgelaten, stopt de handeling direct. Zet met de knop voor omlaag (1) de daling in.</p>
---	--

5.5 De tillift verplaatsen

De SMOVE kan aan de hand van de volgende stappen verplaatst worden:

- 1) Ontgrendel de remmen van het onderstel van de SMOVE;
- 2) Rijd de SMOVE naar achteren, weg van de rolstoel of het bed;
- 3) Controleer de kleding van de cliënt;
- 4) Zet het onderstel op de smalste stand, zodat makkelijker door de deuropening gereden kan worden;
- 5) Rijd naar de gewenste locatie, bijvoorbeeld het toilet, de rolstoel of het bed;
- 6) Controleer tijdens het verrijden of de cliënt stabiel staat;
- 7) Controleer of de tilband goed blijft zitten.

5.6 Gaan zitten

Als er naar de rolstoel getild wordt, verwijder dan de voetsteunen van de rolstoel of zwenk ze naar buiten. Zet de rolstoel of bed altijd op de rem, voordat de cliënt wordt getild.

- 1) Rijd de SMOVE tot aan de rolstoel, het bed of het toilet;
- 2) Verbreed indien nodig het onderstel van de SMOVE;
- 3) Verwijder indien nodig de kleding van de cliënt voor het toiletteren;
- 4) Laat de tilarm zakken totdat de cliënt volledig kan gaan zitten op de rand van het bed, de zitting van de rolstoel of zitting van het toilet;
- 5) Controleer of de cliënt stabiel zit;
- 6) Zet de tillift op de rem wanneer de cliënt tijdens het toiletteren alleen gelaten wordt;
- 7) Laat de tilband vastzitten aan de lift en zorg dat deze iets op spanning staat, dit geeft voor de meeste cliënten een extra steun;
- 8) Controleer altijd voor het wegloopt of de cliënt alleen gelaten kan worden en zorg dat de cliënt eventueel het alarm kan bedienen;
- 9) Laat de tilarm zakken totdat de spanning van de tilband is en maak de clips of lussen los van de ophangpunten;
- 10) Maak de buikfixatie los;
- 11) Til de voeten van de cliënt één voor één van de voetenplaat of laat de cliënt dit zelf doen;
- 12) Controleer of de cliënt veilig zit en rijd dan de SMOVE weg;
- 13) Verwijder de tilband.





Altijd goed afwegen of het veilig is de cliënt in een bepaalde positie alleen te laten en gedurende welk tijdsbestek. Zorg dat de cliënt in geval van nood bij een alarm kan en deze ook kan bedienen.

6. Inspectie & onderhoud

6.1 Dagelijkse inspectie

Voor elk gebruik van de tillift en tilband dient aandacht besteed te worden aan de volgende punten.

	Controleer of de tillift en tilband schoon zijn
	Controleer of de accu's voldoende zijn opgeladen
	Controleer of de wielen van de lift schoon zijn en soepel draaien
	Controleer of alle onderdelen goed geborgd en onbeschadigd zijn
	Controleer of alle bewegingen van de lift normaal functioneren (hoog/laag, openen/sluiten onderstel)
Controleer de tilband vóór elk gebruik. Let op naden, stiksels, clips en lussen. Bij gebruik van veiligheidsclips: controleer of beide clips onbeschadigd zijn en de sluiting goed functioneert.	

	Bij het constateren van een afwijking of twijfel hierover: de tillift of tilband niet gebruiken en direct de technische dienst of leverancier informeren.
---	---

6.2 Periodieke inspectie

De tillift dient conform NEN-EN ISO 10535 minimaal 1 keer per jaar te worden geïnspecteerd door aantoonbaar gekwalificeerd personeel. Alle functionele delen moeten worden nagekeken en er dient minimaal 1 liftcyclus uitgevoerd te worden met het maximale tilgewicht van de combinatie.

	Let op: bij inspectie van de maximale belasting dient de tillift belast te worden zoals bij normaal gebruik. Dit wil zeggen door middel van een neerwaartse kracht, waarbij de volledige hoog-laag beweging met 75% van het maximale gewicht getest wordt.
---	--

6.3 Onderhoud

Ook preventief onderhoud aan de tillift dient minimaal 1x per jaar te worden uitgevoerd. Onderhoud van de tillift kan een gevolg zijn van inspectie maar mag ook separaat worden uitgevoerd. Dit onderhoud is nodig om de veiligheid en de levensduur van de tillift te bevorderen. De uitgebreide beschrijving van het onderhoud staat beschreven in de servicehandleiding van de tillift. Bij beschadiging/afwijking dienen de onderdelen vervangen te worden. Gebruik bij vervanging van componenten uitsluitend originele onderdelen van de fabrikant, welke voorzien van serienummer zijn terug te vinden in de servicehandleiding.

JOYinCARE verzorgt graag de jaarlijkse inspectie- en onderhoudsbeurt. Informatie betreffende een servicecontract is vrijblijvend aan te vragen bij JOYinCARE. Ook geeft JOYinCARE training in het vakkundig uitvoeren van een inspectie- en onderhoudsbeurt en stellen hiervoor onze uitgebreide servicehandleidingen ter beschikking. Deze zijn op te vragen door een mail te sturen naar info@joyincare.com.

6.4 Logboek

Zoals beschreven in NEN-EN ISO 10535 dient van elke tillift een logboek bijgehouden te worden, waarin verslag gedaan wordt van inspectie, onderhoud en eventuele storingen, schade of slijtage. Dit geldt ook voor de onderhoudspartij waaraan inspectie en onderhoud wordt uitbesteed.

Bij constatering van een defect, schade of slijtage dient de betreffende tillift altijd direct buiten gebruik gesteld worden tot nadere inspectie en reparatie heeft plaatsgevonden.

6.5 Reinigen

Geadviseerd wordt om de tillift na gebruik te reinigen en/of te desinfecteren. Gebruik hiervoor een vochtige doek en warm water en knijp deze goed uit. Gebruik voor het reinigen een gewoon, niet-agressief schoonmaakmiddel. De accu en oplader mag alleen met een droge doek worden afgenomen.

JOYinCARE adviseert het gebruik van Mikrozyd® schoonmaak- en desinfectiedoekjes. Deze licht alcoholhoudende desinfecterende doekjes zijn verkrijgbaar via JOYinCARE.

Voor het reinigen van de tilband wordt verwezen naar de handleiding van de tilband.

	<p>Gebruik voor het reinigen geen agressieve of schurende schoonmaakmiddelen</p> <p>Pas op dat de tillift niet te nat wordt. Dit kan problemen geven met elektrische onderdelen of tot roestvorming leiden. Zet de tillift niet onder de douche.</p>
---	--

6.6 Milieutechnische aspecten

De onderdelen van de tillift moeten gerecycled worden in overeenstemming met de regels van het land waar de tillift gebruikt wordt.

Zorg bij de volgende onderdelen dat er een milieuvriendelijke manier van verwijderen wordt gehanteerd:

- Elektronica
- Accu's
- Plastic onderdelen

7. Probleemoplossing

Bekijk onderstaand overzicht om mogelijke problemen te verhelpen. Mocht het probleem aan de hand van onderstaande punten niet worden opgelost, neem contact op met de technische dienst, de leverancier of JOYinCARE. Stel de tillift buiten gebruik.

7.1 SMOVE Manueel verrijdbaar

1. De lift kan niet aan worden gezet

- Controleer de noodstop.
Draai indien nodig naar rechts om te ontgrendelen
- Controleer de batterijspanning.
Laadt de accu indien nodig op

2. Bediening van de lift via de handbediening werkt niet

- Controleer of de connector van de handbediening correct is aangesloten.
- Indien het probleem zich blijft voordoen, kan er een nieuwe handbediening besteld worden.

3. Lift werkt te traag of te snel

- Vergelijk de tijdsduur van een volledige tilbeweging met de specificaties van de lift. Indien deze snelheid gelijk is aan de specificatie is er geen sprake van een afwijking.

4. De lift laadt niet op

- Controleer of de accu goed in de lader ligt, het “charge” lampje gaat branden en de stekker van de oplader goed op het lichtnet is aangesloten.
- Controleer of het groene lampje van de oplader brandt wanneer deze is aangesloten op het lichtnet. Controleer vervolgens of het oranje lampje tijdens het opladen gaat branden enkele seconden nadat de accu in de acculader is geplaatst.
- Controleer of gebruik gemaakt wordt van de juiste oplader.

7.2 SMOVE touch&move

1. De touch&move rijondersteuning werkt niet

- Schakel product uit en zet opnieuw aan.
- Controleer of de noodstop is geactiveerd.
Draai indien nodig naar rechts en zet de lift opnieuw aan.
- Controleer of de touch&move is losgekoppeld van de acculader.
Verwijder de stekker van de acculader uit de lift en zet de lift opnieuw aan.
- Controleer of de touch&move op de juiste wijze wordt aangezet.
 - Houdt de aan/uit knop enkele seconden ingedrukt.
 - De aan/uit knop dient niet langer dan enkele seconden ingedrukt gehouden te worden. De touch&move schakelt zich dan weer automatisch uit.
 - Houdt de duwbeugel niet vast tijdens het aanzetten en opstarten.
- Controleer de batterijspanning.
Indien de batterij status indicatie rood knippert dient de touch&move opgeladen te worden.

2. Bediening van de lift via de handbediening werkt niet

- Controleer of de connector van de handbediening correct is aangesloten.
- Indien er zich geen problemen voordoen met de bediening via het bedieningspaneel, kan het probleem opgelost worden door een nieuwe handbediening te bestellen.

3. De lift laadt niet op

- Controleer of de oplaadconnector en de stekker van de oplader goed zijn aangesloten op zowel de tillift als het stopcontact.
- Controleer of gebruik gemaakt wordt van de juiste oplader. Deze is herkenbaar aan de JOYinCARE sticker.

4. Er klinkt een piepsignaal

- Controleer of noodknop is ingedrukt.
Ontgrendel de noodknop door deze naar rechts te draaien en schakel de lift opnieuw in.

8. Contactgegevens

Fabrikant

JOYinCARE BV
Industrieweg 47
8071 CS, Nunspeet
Tel.: 0341 768 080

info@joyincare.com
www.joyincare.com



Bijlage A: Technische gegevens

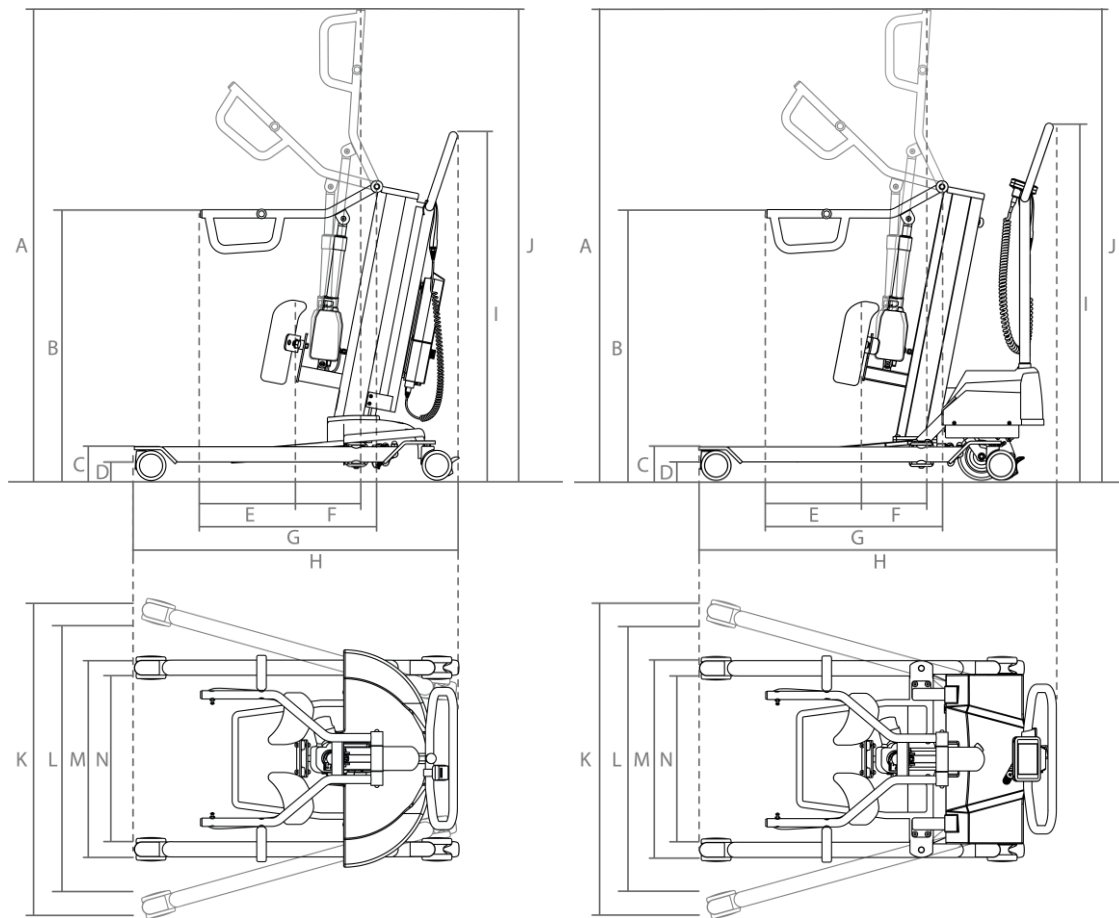

Afbeelding 1. SMOVE Manueel 3.1

Afbeelding 2. SMOVE touch&move 3.1

SMOVE Manueel Verrijdbaar 3.1			
	Onderdeel	Specificaties	
A	Hoogste positie tilarm	158	cm
B	Laagste positie tilarm	90	cm
C	Hoogte van het onderstel	11,5	cm
D	Ruimte onder het onderstel	6	cm
E	Bereik tilarm op laagste positie	31	cm
F	Bereik tilarm op hoogste positie	(-)23*	cm
G	Lengte tilarm	59	cm
H	Volledige lengte	109	cm
I	Hoogte duwbeugel & minimale totale hoogte	115	cm
J	Maximale totale hoogte	158	cm
K	Maximale breedte	105	cm
L	Interne breedte bij maximale spreiding	90	cm
M	Minimale breedte	64	cm
N	Interne breedte bij minimale spreiding	54	cm
-	Maximale draaicirkel	132	cm
-	Maximaal gewicht	200	kg
-	Tijdsduur volledige tilbeweging	15	sec
-	Totaal gewicht	70	kg

* Bereik valt achter de knie/beensteunen

Accu SMOVE Manueel 3.1	
Onderdeel	Specificaties
Soort accu	Lood accu
Spanning	24 V
Accucapaciteit	2,9 Ah
Acculader type LINAK CHJ2	
Netspanning (input)	100-240 V 50-60 Hz

SMOVE touch&move 3.1			
	Onderdeel	Specificaties	
A	Hoogste positie tilarm	158	cm
B	Laagste positie tilarm	90	cm
C	Hoogte van het onderstel	11,5	cm
D	Ruimte onder het onderstel	6	cm
E	Bereik tilarm op laagste positie	31	cm
F	Bereik tilarm op hoogste positie	(-)23*	cm
G	Lengte tilarm	59	cm
H	Volledige lengte	110	cm
I	Hoogte duwbeugel & minimale totale hoogte	120	cm
J	Maximale totale hoogte	158	cm
K	Maximale breedte	105	cm
L	Interne breedte bij maximale spreiding	90	cm
M	Minimale breedte	64	cm
N	Interne breedte bij minimale spreiding	54	cm
-	Maximale draaicirkel	143,5	cm
-	Maximaal gewicht	200	cm
-	Tijdsduur volledige tilbeweging	15	sec
-	Totaal gewicht	80	kg

* Bereik valt achter de knie/beensteunen

Accu SMOVE touch&move 3.1	
Onderdeel	Specificaties
Soort accu	Gel accu
Spanning	2x 12 V
Accucapaciteit	12.3 Ah
Acculader type Mascot 2440	
Netspanning (input)	100-240 V ac 50-60 Hz
Output	24VDC max 4A

Bijlage B: Identificatie Labels

Uitleg symbolen



Lees voor gebruik de handleiding



Serienummer



CE-markering
Verordening (EU) 2017/745
Medische hulpmiddelen klasse I



Productiedatum



Medisch hulpmiddel



Fabrikant

SMOVE Manueel verrijdbaar met clip-bevestiging



SMOVE
manueel 3.1
met clip-bevestiging
MAX 200 KG

Spanning 24V DC Cap. 10Ah IPx2

 Lees voor gebruik de handleiding.
Alleen opladen met bijgeleverde lader.

 Verordening (EU) 2017/745
NEN-EN-ISO 10535

 Medisch hulpmiddel klasse I

 XXX 000 0000

 Jaar-week 2021-35

 GTIN (01)
BATCH/LOT (10)
SERIAL (21)

 JOYinCARE
Industrieweg 47, 8071 CS Nunspeet
T. 0341-768080 info@joyincare.com

SMOVE touch&move met clip-bevestiging



SMOVE
touch&move 3.1
met clip-bevestiging
MAX 200 KG

Spanning 24V DC Cap. 10Ah IPx2

 Lees voor gebruik de handleiding.
Alleen opladen met bijgeleverde lader.

 Verordening (EU) 2017/745
NEN-EN-ISO 10535

 Medisch hulpmiddel klasse I

 XXX 000 0000

 Jaar-week 2021-35

 GTIN (01)
BATCH/LOT (10)
SERIAL (21)

 JOYinCARE
Industrieweg 47, 8071 CS Nunspeet
T. 0341-768080 info@joyincare.com

**SMOVE manueel verrijdbaar
met lus-bevestiging**



SMOVE
Manueel 3.1
met clip-bevestiging
MAX 200 KG

Spanning 24V DC Cap. 10Ah IPx2

 Lees voor gebruik de handleiding.
Alleen opladen met bijgeleverde lader.

 Verordening (EU) 2017/745
NEN-EN-ISO 10535

 Medisch hulpmiddel klasse I

 XXX 000 0000

 **Jaar-week** 2021-35

 GTIN (01)
BATCH/LOT (10)
SERIAL (21)

 **JOYinCARE**
Industrieweg 47, 8071 CS Nunspeet
T. 0341-768080 info@joyincare.com

**SMOVE touch&move
met lus-bevestiging**



SMOVE
touch&move 3.1
met lus-bevestiging
MAX 200 KG

Spanning 24V DC Cap. 10Ah IPx2

 Lees voor gebruik de handleiding.
Alleen opladen met bijgeleverde lader.

 Verordening (EU) 2017/745
NEN-EN-ISO 10535

 Medisch hulpmiddel klasse I

 XXX 000 0000

 **Jaar-week** 2021-35

 GTIN (01)
BATCH/LOT (10)
SERIAL (21)

 **JOYinCARE**
Industrieweg 47, 8071 CS Nunspeet
T. 0341-768080 info@joyincare.com



www.joyincare.com

plezier in de zorg, **zorgen met plezier.**