



PowerMOVE
touch&move 3.1



PowerMOVE
Manueel 3.1

handleiding

PowerMOVE tillift

Deze handleiding is van toepassing op de onderstaande modellen

PowerMOVE tillift
touch&move 3.1
Manueel 3.1

Jukken
4-punts elektrisch kanteljuk
2-punts tiljuk
Flexjuk

Optioneel
Weegunit



Waarschuwing! Lees de gehele instructie door voordat u het product in gebruik neemt. De tillift dient enkel gebruikt te worden door aantoonbaar bekwame zorgverleners met adequate kennis over de uit te voeren handelingen. Neem bij vragen over het gebruik of de toepassing voor gebruik contact op met de leverancier.

JOYinCARE

✉ info@joyincare.com

☎ 0341 - 768080

VERSIE

04-2023

© JOYinCARE 2023

Producten van JOYinCARE zijn gepatenteerd. Informatie over onze patenten kan worden opgevraagd bij JOYinCARE. Wij zijn alert op nieuwe ontwikkelingen, daarom kunnen technische specificaties zonder voorafgaande aankondiging gewijzigd worden. Een nieuwe gebruiksaanwijzing kan altijd bij ons worden opgevraagd of download deze via onze website. Zonder toestemming is het niet toegestaan de inhoud van deze handleiding geheel of gedeeltelijk te kopiëren.



JOYinCARE BV
Industrieweg 47
8071 CS Nunspeet
Tel.: 0341 768 080
www.joyincare.com

 **CE** ISO 10535

Voorwoord

Hartelijk dank voor het kiezen voor de PowerMOVE tillift van JOYinCARE.

Het goed en veilig gebruik van onze tilliften is van groot belang. Wij hebben daarom veel aandacht besteed aan deze gebruikshandleiding. Lees deze goed door voordat u de tillift in gebruik neemt.

JOYinCARE heeft jarenlange ervaring in het oplossen van zorgvraagstukken, zoals het tillen en verplaatsen van cliënten. Ons uitgangspunt in de ontwikkeling van producten en diensten is daarbij om de bron van het probleem aan te pakken. Gedegen vooronderzoek staat altijd aan de basis van een nieuw product of concept. Samen met gebruikers ontwikkelen en testen we nieuwe oplossingen. Op deze manier draagt JOYinCARE bij aan meer “Plezier in de zorg, zorgen met plezier”.

De PowerMOVE maakt deel uit van een complete serie hoogwaardige til- en transferoplossingen. Een serie die bestaat uit:

- Tilliften met touch&move rijondersteuning (actief en passief);
- Manueel verrijdbare tilliften (actief en passief);
- Plafondtillift;
- Diverse tiljukken.

Het maken van een veilige en comfortabele transfer vraagt ook om een goede tilband. JOYinCARE heeft een prachtige collectie tilbanden ontwikkeld in verschillende uitvoeringen en materialen. Een uitgekiend programma van confectie, maar waar nodig met een zeer snelle service van tilbanden op maat gemaakt in ons eigen naaiatelier. Alle cliënten verdienen een comfortabele en veilige transfer. Op onze website www.joyincare.com vindt u meer informatie over de complete serie tilliften en tilbanden.

Om ervoor te zorgen dat u optimaal en met plezier met de PowerMOVE tillift kunt werken, doen wij ons uiterste best om u te ondersteunen met de beste service, training en advies. Heeft u vragen over het gebruik van de PowerMOVE en/of bijgeleverde tilbanden of wellicht cliënt specifieke vragen, bel ons gerust. Wij zijn graag in contact met onze gebruikers en kunnen altijd een extra instructie geven of meekijken hoe een specifieke casus op te lossen. Onze adviseurs zijn specialisten en hebben veel ervaring in het goed oplossen van uitdagingen op het gebied van tiltransfers .

JOYinCARE blijft voortdurend in beweging om de gebruikers van onze producten optimaal van dienst te zijn. Heeft u suggesties voor verbetering van onze producten of aanvullende ideeën voor ons productassortiment dan horen wij dit graag van u. Ervaringen of aanbevelingen kunt u sturen naar: feedback@joyincare.com.

Met hartelijke groet,

Team JOYinCARE

Inhoudsopgave

1. Inleiding	4
2. Productbeschrijving algemeen	8
3. Productbeschrijving PowerMOVE Manueel	10
4. Productbeschrijving PowerMOVE touch&move	11
5. Gebruik PowerMOVE Manueel en touch&move	15
6. Inspectie & onderhoud.....	23
7. Probleemoplossing.....	25
8. Contactgegevens	26
Bijlage A: Technische gegevens.....	27
Bijlage B: Identificatie Labels.....	30

1. Inleiding

Dit hoofdstuk beschrijft de algemene informatie over de PowerMOVE tillift en een uitleg over gebruikte symbolen in deze gebruiksaanwijzing. Lees deze gebruiksaanwijzing volledig door vóór de PowerMOVE tillift in gebruik te nemen. Ook is het aan te raden, altijd eerst de tilhandeling met een collega te oefenen of een ergocoach om instructie te vragen, alvorens de handelingen met een cliënt uit te voeren.

- Lees deze gebruiksaanwijzing aandachtig door vóór de PowerMOVE in gebruik te nemen;
- Aangevuld met het lezen van de gebruiksaanwijzing voor de tilband;
- Gebruik de tillift en tilband conform deze gebruiksaanwijzingen;
- Neem bij twijfel contact met ons op;
- Voor een continu en veilig gebruik is het essentieel om jaarlijks onderhoud uit te laten voeren door gekwalificeerd personeel.

1.1 Gerelateerde documenten

Naast deze gebruiksaanwijzing, waarin tevens dagelijks schoonmaken en veiligheidschecks zijn opgenomen, is er voor de PowerMOVE tillift een uitgebreide servicehandleiding beschikbaar. Voor het veilig gebruiken van een tilband is het belangrijk ook de gebruiksaanwijzing van de te gebruiken tilband te lezen.

1.2 Symbolen

In deze gebruiksaanwijzing gebruiken we de volgende symbolen:



Lees alle relevante tekst aandachtig door voordat met de tillift wordt gewerkt. Waar de tekst alleen relevant is voor een specifieke uitvoering wordt dit duidelijk aangegeven.



Een tip of aandachtspunt.



Gevaar voor schade aan de tillift bij het niet zorgvuldig uitvoeren van de instructies.



Gevaar voor ernstige verwondingen van de cliënt of zorgverlener bij het niet zorgvuldig uitvoeren van de instructies.

1.3 Definities

In deze gebruiksaanwijzing gebruiken we de volgende definities:

Cliënt De persoon die met de tillift in een tilband getild/verplaatst wordt.

Zorgverlener De persoon die de tillift bedient en de zorghandelingen uitvoert.

Transfer Het tillen, verplaatsen en goed positioneren van de cliënt.

Tilband Een niet vormvaste lichaamsondersteuning die de cliënt ondersteunt tijdens de transfer met de tillift. De tilband wordt met lussen of veiligheidsclips aan het tiljuk van de tillift bevestigd.

1.4 Bedoeld gebruik tillift

Een tillift is bedoeld om een zorgbehoevende cliënt onder andere van lig naar zit te helpen (bijvoorbeeld van bed naar rolstoel), wanneer de mobiliteit van de cliënt dit deels of niet meer toelaat. Vrijrijdbare tilliften zijn uitsluitend bedoeld voor transfers, bestaande uit het omhoog brengen, verplaatsen en omlaag brengen van personen en slechts één persoon per keer. Een tillift is geen transportmiddel en daarom alleen bedoeld voor het verplaatsen van cliënt over korte afstanden; binnen één ruimte bijvoorbeeld van (rol)stoel naar bed of bijvoorbeeld van slaapkamer naar badkamer. De PowerMOVE is standaard voorzien van een 4-punts elektrisch kanteljuk.

Een tillift dient altijd gebruikt te worden in combinatie met een tilband, waarbij de tilband door middel van lussen of veiligheidsclips aan het tiljuk van de tillift bevestigd wordt. Dit kan een tilband van JOYinCARE of ander compatibel merk zijn. De cliënt dient tijdens een transfer goed in de gaten te worden gehouden en mag nooit zonder toezicht in de tillift achtergelaten worden. De zorgverlener dient aantoonbaar bekwaam te zijn, alvorens deze de tillift gaat gebruiken. De lift kan bediend worden door een enkele zorgverlener.

De PowerMOVE is ontworpen om cliënten in mobiliteitsklasse D of E in een passieve liggende of zittende houding te verplaatsen vanuit bijvoorbeeld een (rol)stoel of bed. De tillift dient altijd gebruikt te worden in combinatie met een passieve tilband. De Praktijkrichtlijnen fysieke belasting beschrijft de onderbouwing van het gebruik van tilliften en andere transferhulpmiddelen. De tillift is niet geschikt voor cliënten waarbij de transfer veel pijn, angst en/of discomfort veroorzaakt of wanneer overbeweeglijkheid kan zorgen voor gevaarlijke situaties.

1.5 Bedoeld gebruik touch&move

De actieve en passieve liften van JOYinCARE zijn zowel leverbaar in een manuele uitvoering als een uitvoering met touch&move rijondersteuning. De touch&move rijondersteuning is een elektrische aandrijving, bestaande uit een extra motorwiel welke in contact staat met de duwbeugel van de lift. De intuïtieve aandrijving is bedoeld om het manoeuvreren met de tillift lichter te maken. Het zorgt voor de aanpak van fysieke (over)belasting en vermindert daardoor de kans op lichamelijke klachten. De manuele uitvoering is uitgevoerd zonder de elektrische rijondersteuning, waarbij de door de zorgverlener geleverde kracht direct zorgt voor het bewegen van de lift.

1.6 Bedoeld gebruik Flexjuk

De PowerMOVE kan worden uitgevoerd met een 2-punts-, 4-punts- of Flexjuk. Het Flexjuk is ontwikkeld om een toiletgang en verschoning in de tillift voor een zo groot mogelijke groep cliënten mogelijk te maken. Het Flexjuk kan gebruikt worden met zowel de standaard- en verblijfstilbanden van JOYinCARE, als de speciaal hiervoor ontwikkelde Flex-toiletband. De smalle oranje ophangpunten van het tiljuk bij de schouders en brede ophangpunten voor de beenslips zorgen voor een betere ondersteuning tijdens de transfer, waardoor de cliënt zich veiliger en comfortabeler ondersteund moet voelen. Ook ontstaat daardoor meer ruimte voor de zorgverlener tijdens de verschoning.

1.7 Veiligheid

Deze tillift, geleverd door JOYinCARE, is een medisch hulpmiddel (klasse I) en wordt gefabriceerd en getest volgens NEN-EN-ISO 10535. De tilband voldoet aan MDR Verordening (EU) 2017/745 en heeft een CE-markering welke is aangebracht op het label van de tilband. Aanpassingen aan de tillift anders dan reparaties mogen alleen worden uitgevoerd door de fabrikant.

Het maximaal te tillen gewicht van de PowerMOVE is afhankelijk van de uitvoering en tilband:

Uitgevoerd met 4-punts elektrisch kanteljuk	200kg
Uitgevoerd met weegunit (model JOYinCARE)	200 kg
Uitgevoerd met 2-punts tiljuk	200 kg
Uitgevoerd met Flexjuk	150 kg

Controleer vóór het gebruik van de tillift ook het maximale tilgewicht op de labels van de te gebruiken tilband en tiljuk. Indien de tilband of het tiljuk een lager maximaal tilgewicht heeft dan de tillift, dient het laagste maximale tilgewicht aangehouden te worden.

	Til nooit meer dan één cliënt tegelijk.
	Laat een cliënt niet alleen achter terwijl de cliënt zich in de tillift bevindt.
	De tillift is niet geschikt voor gebruik onder de douche, grote stralen water kunnen ernstige storingen veroorzaken.
	Het veilig gebruik van tilbanden van JOYinCARE in combinatie met de tillift is uitgebreid getest en gedocumenteerd. Deze tilbanden zijn te herkennen aan het JOYinCARE logo op het label van de tilband. Bij gebruik van een ander merk tilband is het verstandig om na te gaan of deze combinatie getest en veilig bevonden is.
	Let goed op het onderscheid van een lus- of veiligheidsclipverbinding; lussen worden alleen aan de haken op het tiljuk bevestigd, veiligheidsclips alleen op de paddenstoeltjes van een 4-punts kanteljuk en het Flexjuk.
	Stel de tillift niet bloot aan temperaturen onder 10° en boven 50° Celsius.
	Stel de tillift niet bloot aan een luchtvochtigheid onder 40% en boven 70%.
	Til nooit cliënten boven het maximum tilgewicht, de laagste waarde van gebruikte accessoires is leidend voor het maximaal tilgewicht van de gehele combinatie.

	Controleer de tillift regelmatig op loszittende delen en slijtage van bijvoorbeeld rubbers, banden of kunststof kappen. Stop het gebruik wanneer afwijkingen worden geconstateerd en neem contact op met de technische dienst of leverancier.
	Gebruik voor het opladen van de accu alleen de bijgeleverde acculader en snoer.
	De acculader is ontworpen voor gebruik in een droge omgeving, dus niet in de doucheruimte of andere natte ruimtes.
	De accu van de tillift ontladtd zichzelf langzaam. Om schade aan de accu te voorkomen is het goed de accu tenminste elke drie maanden op te laden, ook al wordt de tillift niet gebruikt. Zie verder de secties over accu laden van de PowerMOVE Manueel Vrijdbaar en touch&move.

	Haal tijdens het onderhoud van de PowerMOVE Manueel Vrijdbaar altijd de accu uit de tillift, dit voorkomt een onverwachte beweging van de tillift en eventuele beknelling of andere verwonding. Voor hetzelfde doel de PowerMOVE touch&move op het vaste bedieningspaneel uitzetten. Zie de servicehandleiding.
	Jaarlijks onderhoud van de tillift is essentieel voor optimaal en veilig gebruik en garandeert een lange levensduur, lees ook hoofdstuk 5.

1.8 Garantie

De te verwachten levensduur van de tilliften is 10 jaar bij normaal gebruik en onderhoud zoals beschreven in de handleiding. Het doen van aanpassingen anders dan door de fabrikant uitgevoerd, is ten strengste verboden en zorgt ervoor dat een tillift bij inspectie dient te worden afgekeurd.

JOYinCARE geeft twee jaar garantie op de tillift. Onderdelen die gevoelig zijn voor slijtage vallen hier niet onder. Garantie is niet van toepassing op schade of gebreken die aan de tillift zijn ontstaan door verkeerd of onkundig gebruik en reparaties uitgevoerd door onvoldoende gekwalificeerd personeel. De beoordeling hiervan ligt bij de fabrikant, of een door haar aangewezen vertegenwoordiger. Voor garantie op de tilbanden verwijzen we naar de gebruiksaanwijzing van de tilbanden.

1.9 Aansprakelijkheid

Wij accepteren geen aansprakelijkheid voor gevolgschade bij storingen en zijn niet aansprakelijk voor onveilige situaties, ongevallen en schade die het gevolg zijn van:

- Het niet volgen van de instructies opgenomen in deze gebruiksaanwijzing, de gebruiksaanwijzing van bijbehorende tilband en servicehandleiding;
- Het gebruik van de tillift voor andere toepassingen dan omschreven;
- Het aanbrengen van wijzigingen aan de tillift en het gebruik van andere dan de voorgeschreven vervangingsonderdelen.



Elk ernstig incident in verband met het hulpmiddel, ongeacht de oorzaak, moet in overeenstemming met MDR Verordening (EU) 2017/745 zo spoedig mogelijk worden gemeld aan de fabrikant.

Er is sprake van een ernstig incident wanneer een incident direct of indirect heeft geleid of had kunnen leiden tot:

- a. Het overlijden van een patiënt, gebruiker of andere persoon,
- b. Een tijdelijke of blijvende ernstige verslechtering van de gezondheidstoestand van een patiënt, gebruiker of andere persoon,
- c. Een ernstige bedreiging voor de volksgezondheid.

2. Productbeschrijving algemeen

2.1 Algemeen

De PowerMOVE is een passieve tillift die is ontwikkeld om cliënten in mobiliteitsklasse D of E in een passieve liggende of zittende houding te verplaatsen vanuit bijvoorbeeld een (rol)stoel of bed. De tillift heeft een groot tilbereik, waardoor een cliënt zowel van de grond als op een hoog zit- of ligelement getild kan worden. Daarnaast heeft de PowerMOVE als translerende tillift de eigenschap dat de cliënt altijd op dezelfde afstand van de mast wordt getild, ongeacht de hoogte, waardoor de cliënt exact kan worden gepositioneerd. De tillift dient altijd gebruikt te worden in combinatie met een passieve tilband.

De PowerMOVE is leverbaar in 2 uitvoeringen; Manueel (afbeelding 1) en touch&move (afbeelding 2). De tillift is standaard voorzien van een 4-punts elektrisch kanteljuk, voorzien van clip-ophangpunten (paddenstoeltjes) en geschikt voor tilbanden met veiligheidsclips. De PowerMOVE kan ook worden uitgevoerd met een 2-punts- of Flexjuk. Het 2-puntsjuk is geschikt voor het gebruik van tilbanden met lussen. Het Flexjuk kan in combinatie met zowel Flex-toiletbanden als tilbanden met veiligheidsclips worden gebruikt. De pijlen in afbeelding 1 en 2 geven de voorwaartse rijrichting aan.

De werking van beide uitvoeringen van de tillift komt op veel vlakken overeen. In dit hoofdstuk zullen de functionaliteiten worden beschreven die op beide uitvoeringen gelijk zijn. In de hierop volgende hoofdstukken zullen de verschillen worden beschreven.



Afbeelding 1. PowerMOVE Manueel 3.1



Afbeelding 2. PowerMOVE touch&move 3.1

2.2 4-punts kanteljuk en paddenstoel ophanging

De PowerMOVE is standaard uitgevoerd met elektrisch kanteljuk, uitgerust met vier paddenstoelvormige bevestigingspunten voor het bevestigen van de veiligheidsclips van de tilband. Voor het veilig tillen van een cliënt dienen altijd alle vier de veiligheidsclips aangehaakt te zijn.



Voor het veilig gebruiken van alle functies tijdens transfers wordt verwezen naar hoofdstuk 5 en de gebruiksaanwijzing van de bijbehorende tilband.

	<p>Het 4-punts elektrisch kanteljuk met paddenstoeltjes is alleen geschikt voor gebruik in combinatie met een tilband met clipbevestiging. Een 2-punts tiljuk met haken is alleen geschikt voor gebruik in combinatie met een tilband met lussen.</p>
---	---

2.3 Bediening tilarm met tiljuk

De losse handbediening en het bedieningspaneel is voorzien van 6 knoppen. Op de knoppen (1) staan de symbolen vermeld voor het voor ↑ omhoog bewegen (gaan staan) en ↓ omlaag bewegen (gaan zitten). Door op de knop te drukken en vast te houden zal de tilarm omhoog of omlaag gaan.

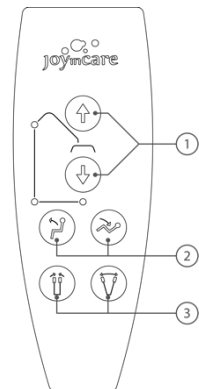

2.4 Bediening kanteljuk en Flexjuk

Het kanteljuk (of Flexjuk) kan naar achteren gekanteld worden voor een liggende positie en naar voren voor een zittende positie van de cliënt. De beweging kan worden geactiveerd op de linker of rechter knop te drukken met het kantel symbool (2). Meerdere functies kunnen tegelijkertijd bediend worden, zoals hoog/laag en kantelen van het juk. Wanneer verschillende functies na elkaar gebruikt worden dient voor een juiste werking rustig gewisseld te worden tussen de knoppen.

2.5 Bediening onderstel en rem

De breedte van het onderstel van de tillift kan breder en smaller worden gemaakt om een (rol)stoel of ander hulpmiddel of meubel goed te kunnen benaderen. Pak de handbediening en druk op de linker knop met onderstel symbool (3) en de poten gaan uit elkaar. De rechterknop is bedoeld voor het sluiten van de poten. Voor rijden en manoeuvreren met de tillift is het aan te raden het onderstel op de smalste stand te zetten.

De twee achterste wielen zijn voorzien van een rem, deze kunnen met de voet bediend worden; beugel naar beneden drukken om remfunctie in te schakelen, beugel naar boven duwen om het wiel te ontgrendelen.

2.6 Nooddaalfunctie

Mocht de tillift onverwachts niet meer omhoog of omlaag gaan, dan kan de cliënt met de nooddaalfunctie handmatig op een bed of stoel geplaatst worden. Aan de bovenzijde van de mast bevindt zich in het midden van het afdekplaatje een bout.

Activeer de noodknop en plaats de bijgeleverde oranje inbussleutel (zie baleinenetui aan de mast) in de bout. Draai de inbussleutel tegen de klok in om de cliënt te laten zakken. Het laten stijgen is mogelijk door de inbussleutel de andere kant op draaien.

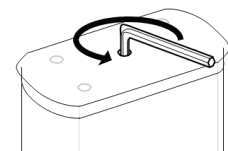

	<p>Tijdens het naar beneden draaien met het sleuteltje nooit op het zelfde moment ook nog proberen de lift op een andere manier te bedienen. Plaats eerst de cliënt veilig terug in de stoel of het bed. Zet de lift direct buiten gebruik. Vraag de technische dienst en/of leverancier de lift te controleren op gebreken.</p>
---	---

3. Productbeschrijving PowerMOVE Manueel

3.1 Algemeen

De PowerMOVE Manueel is uit de volgende onderdelen opgebouwd:

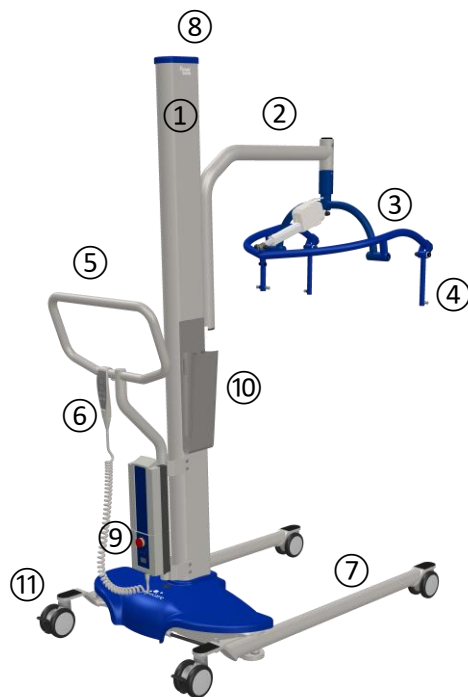

1.	Mast	7.	Onderstel
2.	Tilarm	8.	Nooddaalfunctie
3.	4-puntstiljuk	9.	Accuhouder met noodstop
4.	Bevestigingspunten tilband	10.	Baleinenetui met inbussleutel
5.	Duwbeugel	11.	Zwenkwiel met rem
6.	Handbediening		

3.2 Noodstop

Om alle bewegingen te stoppen dient de rode noodstop ingedrukt te worden. Gebruik deze knop alleen in noodsituaties. Voor het weer activeren van de normale bedieningsmogelijkheden kan de rode knop van de noodstop een kwartslag gedraaid worden.

3.3 Opladen accu

Voor de continuïteit in het werkproces is het goed om het opladen van de accu op te nemen in de dagelijkse routine, bijvoorbeeld door de accu elke avond op te laden. Maak ook afspraken wie verantwoordelijk is voor het opladen van de accu.

De levensduur van de accu's wordt bevorderd door ze regelmatig op te laden, maar niet voordat deze volledig leeg zijn. Op het paneel van de accu zit een indicatielampje, die gaat branden als de accu bijna leeg is. Het is belangrijk om de accu dan direct te wisselen.

Door de accu stevig vast te pakken en tegelijkertijd de knop aan de bovenkant in te drukken, kan de accu uit de PowerMOVE gehaald worden. Plaats de accu in de bijbehorende acculader en zorg ervoor dat de stekker in het stopcontact geplaatst is.



Een groen lampje gaat branden wanneer de netspanning ingeschakeld is. Een oranje lampje brandt zolang de accu wordt opgeladen, zodra dit oranje lampje uitgaat is de accu volledig opgeladen. Dit proces duurt gemiddeld 8 uur. De volle accu kan in de aangesloten acculader blijven tot deze weer gebruikt wordt in de tillift. Pak de accu bij het terugplaatsen weer stevig vast en druk tegelijkertijd de knop aan de bovenkant in. Plaats de accu in de PowerMOVE en druk de accu stevig aan.

4. Productbeschrijving PowerMOVE touch&move

4.1 Algemeen

De PowerMOVE touch&move is opgebouwd uit de volgende onderdelen:

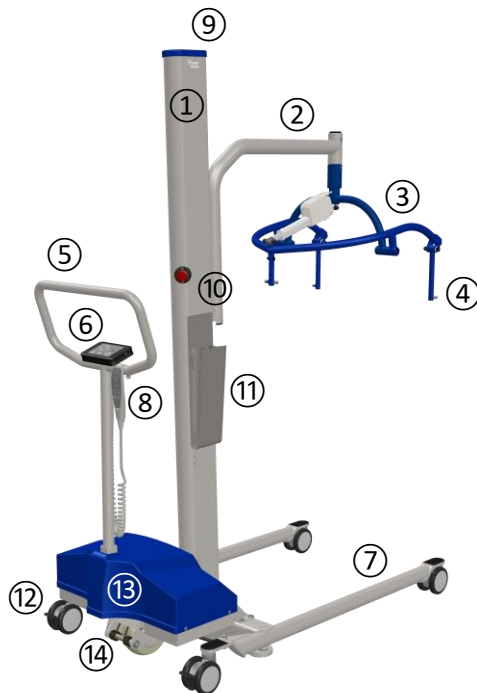



1.	Mast	8.	Losse handbediening
2.	Tilarm	9.	Nooddaalfunctie
3.	4-puntstiljuk	10.	Noodstop
4.	Bevestigingspunten tilband	11.	Baleinenetui met inbussleutel
5.	Duwbeugel	12.	Zwenkwiel met rem
6.	Bedieningspaneel met oplaadpunt	13.	Touch&move elektronica box
7.	Onderstel	14.	Touch&move wiel

Uniek aan het touch&move model is de elektrische rijondersteuning. De rijondersteuning maakt het werken met de tillift lichter en fysiek minder belastend voor de zorgverlener. Een minimale kracht tegen de duwbeugel is genoeg om het extra wiel onder de tillift te activeren. Dit maakt het in beweging brengen van de tillift en het manoeuvreren in kleine ruimtes gemakkelijker. Een slimme oplossing om fysieke (over)belasting aan te pakken en de kans op lichamelijke klachten te verminderen.

Het touch&move wiel bevindt zich onder de elektronica box tussen de twee achterste zwenkwielen. Door een lichte duwbeweging tegen de duwbeugel te geven draait het touch&move wiel vanzelf in de gewenste rijrichting. Het wiel draait zowel voor- als achterwaarts en tot 90 graden zijwaarts.

4.2 Extra aandachtspunten

	De blauwe afdekkap van de elektronica-box mag alleen verwijderd worden door gekwalificeerd personeel. Dit geldt ook voor het verwisselen van het touch&move wiel en accu's.
	Pak de duwbeugel pas vast zodra de tillift volledig opgestart is.
	Het duurt een paar seconde voor de tillift operationeel is, tijdens dit opstarten geen krachten op de duwbeugel uitoefenen.
	Hang geen kleding of tilbanden over de duwbeugel tijdens het gebruik.
	Voorkom dat grote (piek)krachten op de duwbeugel worden uitgeoefend, de sensor kan daardoor onverwachts reageren.
	Gebruik de tillift niet indien het oranje service indicatielampje blijvend brandt. Als dit tijdens een transfer plaatsvindt, de transfer rustig afronden, daarna service uit laten voeren door voldoende gekwalificeerd personeel.
	Er zijn handige E-learning modules beschikbaar over het gebruiken van manueel verrijdbare en touch&move tilliften, inclusief een aantal filmpjes over het gebruik van de touch&move rijondersteuning. Bekijk de modules op: http://www.free-learning.nl/modules - Manoeuvreren met tilliften
	Een instructie video over het gebruik van de touch&move is te vinden via: www.joyincare.com/downloads

4.3 Vast bedieningspaneel

De PowerMOVE touch&move is voorzien van zowel een vast bedieningspaneel als een handbediening. De afbeelding hieronder toont links het vaste paneel dat op de duwbeugel is gemonteerd en rechts de losse handbediening.

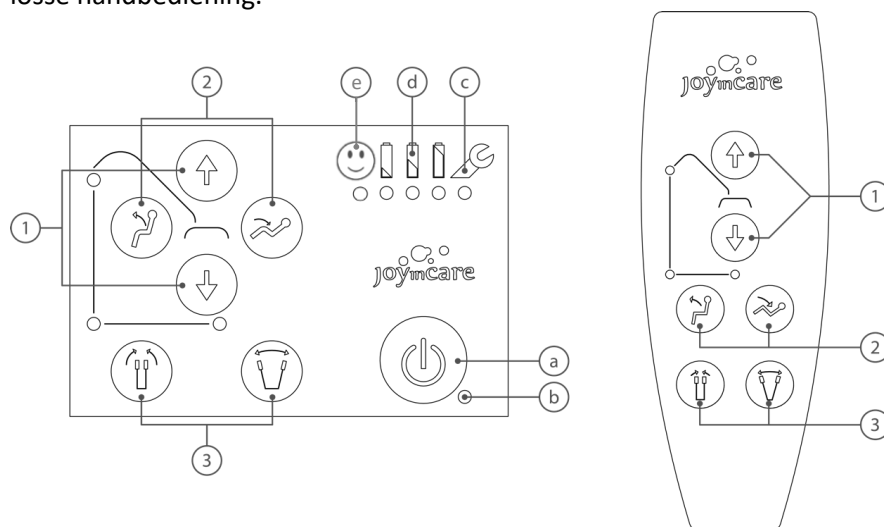

1) Arm en tiljuk omhoog / omlaag	a) Aan / Uit knop
2) Kantelen tiljuk	b) Aan / Uit indicatielampje
3) Verbreden / versmallen onderstel	c) Service indicatielampje
	d) Accu indicatielampje
	e) Goed gebruik indicatielampje

De symbolen 1, 2 en 3 zijn voor beide bedieningsmogelijkheden identiek. Zie hoofdstuk 2 voor het gebruik van de functies.

4.4 Activeren

Met de Aan/uit-knop (a) worden alle functies van de PowerMOVE touch&move geactiveerd. Druk deze knop 2 seconden in, daarna gaan alle indicatielampjes op het vaste bedieningspaneel branden. Laat het bedieningspaneel en duwbeugel vervolgens los en zorg ervoor dat de duwbeugel niet wordt aangeraakt. De touch&move rijondersteuning heeft ongeveer 5 seconden nodig om zichzelf in te stellen. Zodra het Aan/uit-indicatielampje (b) groen oplicht, zijn alle functies klaar voor gebruik en mag de duwbeugel vastgepakt worden.

Als de PowerMOVE touch&move langere tijd niet gebruikt wordt is het aan te raden deze uit te schakelen door de Aan/uit-knop ingedrukt te houden. Na 15 minuten gaat het Aan/uit-indicatielampje groen knipperen, waarmee de lift in slaapstand gaat. Zodra de lift aangeraakt of gebruikt wordt zal de lift weer volledig werken. Mocht de tillift langer dan 30 minuten niet gebruikt worden, schakelen alle functies automatisch uit. Voor gebruik dient de tillift dan weer opnieuw ingeschakeld te worden.

4.5 Rijden en manoeuvreren met touch&move

De duwbeugel van de PowerMOVE touch&move is voorzien van een sensor, die de richting en de hoeveelheid kracht meet waarmee tegen de duwbeugel wordt geduwd.

- Om rechtuit te rijden: duw rustig tegen de duwbeugel, de tillift komt vanzelf in beweging;
- Om achteruit te rijden: trek rustig aan de duwbeugel, de tillift zal in achterwaartse richting rijden;
- Om schuin voor- en achterwaarts te rijden geldt hetzelfde: rustig de richting aangeven en de touch&move rijondersteuning zijn werk laten doen;
- Om zijwaarts te rijden: laat de tillift eerst tot stilstand komen en duw dan tegen de zijkant van de duwbeugel. Het wiel draait vanzelf in de gewenste richting en start met bewegen. Probeer of het prettig is om hierbij naast de lift te gaan staan;
- Na het bereiken van de gewenste positie de duwbeugel loslaten, het wiel gaat na 2 seconden automatisch weer naar de voorwaartse stand.

4.6 Goed gebruik indicatie

De touch&move rijondersteuning is ontwikkeld om de fysieke belasting tijdens het rijden en manoeuvreren met tilliften te verminderen. Naast het gebruiken van het juiste type lift is ook het goed gebruiken van de tillift belangrijk. De goed gebruik indicatie (e) op het bedieningspaneel maakt het tijdens het gebruik inzichtelijk of de tillift op de goede manier wordt gebruikt. Het indicatielampje onder de smiley op het bedieningspaneel gaat groen branden wanneer er voldoende kracht wordt geleverd en de lift op een juiste en rustige manier wordt bediend.

Bij een te hoge krachtsinspanning of ongewenste bewegingen is dit een belasting op je lichaam en zal de kleur van het indicatielampje rood gaan branden. Ook zal de tillift door middel van een piepsignaal een waarschuwing geven voor het onjuiste gebruik.



Zorg ervoor dat het goed gebruik indicatielampje (e) tijdens het gebruik groen blijft branden om de fysieke belasting te verminderen. Het rijden en manoeuvreren met touch&move gaat het eenvoudigst wanneer rustig en in een duidelijke richting tegen de duwbeugel wordt geduwd. De elektrische ondersteuning krijgt dan voldoende tijd om de tillift in beweging te brengen en te houden. Het maken van een bocht werkt het beste door naast de tillift te gaan staan en met één hand aan de hefarm bij te sturen.

	<p>Wanneer een te grote kracht op de duwbeugel wordt uitgeoefend, zal de tiltfunctie automatisch activeren om de lift te beschermen tegen ongewenst gebruik. Het aan/uit-indicatielampje gaat rood branden en een piepsignaal zal klinken. Start de tillift opnieuw op om de lift weer te kunnen gebruiken.</p>
---	---

4.7 Noodstop

Om alle bewegingen te stoppen dient de rode noodstop op de mast ingedrukt te worden. Gebruik de noodknop alleen in noodsituaties. Draai de noodstop een kwartslag naar rechts om de normale bedieningsmogelijkheden weer te activeren.

	<p>Gebruik van de noodknop is alleen bedoeld om te gebruiken in geval van nood. Activatie van de noodknop zal het alarmsignaal activeren. Gebruik de aan/uit-knop op het bedieningspaneel om de lift uit te schakelen of wacht totdat de lift zich automatisch uitschakelt.</p>
---	---

4.8 Accu indicatielampjes

De accu indicatielampjes (d) op het bedieningspaneel hebben de volgende betekenissen:

- 1) Drie accu indicatielampjes branden groen: accu is volledig geladen;
- 2) Twee accu indicatielampjes branden groen: accu is 45-70% gevuld;
- 3) Eén accu indicatielampje brandt groen: accu is 20-45% gevuld;
- 4) Eén accu indicatielampje brandt continue rood: accu is <20% gevuld;
 - Maak de transfer rustig af;
 - Start z.s.m. met het opladen van de accu;
- 5) Eén accu indicatielampje knippert rood: accu is bijna leeg;
 - Maak de transfer rustig af;
 - Het tiljuk / tilarm kan niet meer omhoog bewogen worden, wel naar beneden;
 - Het onderstel kan nog wel verbreed / versmald worden;
 - Er klinkt een pieptoon bij elke ingezette beweging;
 - De touch&move rijondersteuning wordt uitgeschakeld;
 - Start z.s.m. met het opladen van de accu.

4.9 Opladen accu

De geïntegreerde accu van de PowerMOVE touch&move 3.1 kan worden opgeladen met de bijgeleverde acculader. Deze is te herkennen aan de JOYinCARE sticker en is voorzien van een haakse plug.

Rijd de tillift naar de gewenste plaats met een stopcontact. Duw de plug van de oplader in het oplaadpunt aan de rechterzijde van het bedieningspaneel en sluit de stekker op het lichtnet aan. Er gaat een rood lampje op de acculader branden als teken dat de accu wordt opgeladen. Zodra het lichtje groen wordt is de accu vol. Het volledig opladen van de accu duurt 6 uur. Zorg ervoor dat de noodknop niet is geactiveerd tijdens het opladen. Haal de stekker na het opladen uit het stopcontact, verwijder de oplaadconnector en de tillift is weer klaar voor gebruik.

Tijdens het laden van de accu zal de tillift automatisch uitschakelen en kan dus niet gebruikt worden. Indien de tillift tijdens het laden toch wordt aangezet dan zullen de accu-indicatielampjes groen oplichten, vervolgens wordt de tillift weer uitgeschakeld. Vóórdat de tillift gebruikt wordt altijd eerst de stekker uit het stopcontact halen en de stekker van de oplader uit de tillift halen.

4.10 Service

Als het service indicatielampje (c) gaat branden, heeft zich een stroomstoring in het touch&move wiel voorgedaan. Mocht het lampje tijdens een transfer gaan branden, maak deze dan rustig af en zorg dat onderhoud wordt uitgevoerd door voldoende gekwalificeerd personeel.

5. Gebruik PowerMOVE Manueel en touch&move

5.1 Algemeen

Het is belangrijk om goed voorbereid te zijn alvorens de tillift en tilband in gebruik te nemen. Lees daarom voor gebruik ook goed de gebruiksaanwijzing van de tilband door. Aanvullend wordt een praktische training aanbevolen waarbij eerst zonder cliënt en bijvoorbeeld met een collega geoefend wordt. Het is belangrijk om ook zelf te ervaren hoe het is om met een tillift en tilband een transfer te maken. Dit geeft het nodige vertrouwen om de handeling vervolgens met een cliënt uit te voeren.

Controleer voor gebruik of de indicatielampjes geen waarschuwingen geven en de accu voldoende is opgeladen. Controleer ook of de noodstop gedeactiveerd is door de knop een kwartslag naar rechts te draaien. Bij gebruik van een manuele uitvoering is het belangrijk dat de accu goed in de acculader op de mast is bevestigd. Bij de touch&move uitvoering is het essentieel dat de stekker van de acculader losgekoppeld is, alvorens de tillift te verrijden.

	Kijk in het zorgdossier of er lichamelijke veranderingen zijn van de cliënt en met hoeveel zorgverleners de transfer gemaakt moet worden.
	Leg de juiste maat en type tilband klaar, voor het bepalen van de maat en type de instructies in de gebruiksaanwijzing van de tilband volgen.
	Check vooraf of de tilband geen beschadiging heeft, het is van essentieel belang dat het materiaal, de stiksels, naden, biezen en de veiligheidsclips of lussen onbeschadigd zijn. Beschadigde tilbanden dienen onmiddellijk buiten gebruik gesteld te worden.
	Controleer of de tilband geschikt is voor het gebruik aan de PowerMOVE met het bevestigde tiljuk en of de baleinen aangebracht zijn.

5.2 Tilband bevestiging

Een tilband kan afhankelijk van het tiljuk bevestigd worden door middel van veiligheidsclips of lussen. Het elektrisch 4-punts tiljuk en Flexjuk met paddenstoelen kunnen alleen gebruikt worden in combinatie met een tilband met veiligheidsclips. Wanneer de PowerMOVE is uitgevoerd met een 2-punts tiljuk met haken, is deze alleen geschikt om een tilband met lussen aan te bevestigen. Controleer voor gebruik alle clips of lussen op afwijkingen of gebreken. Stel de tilband bij geconstateerde gebreken of enige twijfel direct buiten gebruik.

A) Door middel van clips

De werking van een veiligheidsclip kan per leverancier verschillen. Lees de handleiding van de betreffende tilband de instructies. De Careclip van JOYinCARE werkt als volgt.

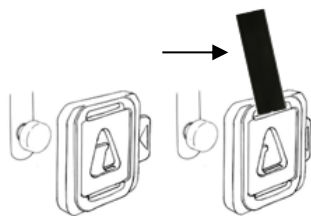

Aanbrengen van de Careclip: Zorg dat de spanning volledig van de clip af is. Druk het schuifje aan de zijkant van de clip volledig in en plaats de opening die nu ontstaat volledig over het paddenstoeltje van het tiljuk. Laat het schuifje los. Het schuifje sluit de clip af en de clip is daarmee veilig geborgd op het paddenstoeltje van het tiljuk. Bevestig altijd eerst de schouderclips en daarna de beenclips.

Verwijderen van de Careclip: Zorg ervoor dat het gewicht van de cliënt volledig wordt ondersteund door het onderliggende oppervlak en de spanning volledig van de clip af is, voordat de clip wordt verwijderd. Druk het schuifje volledig in en til de clip volledig over het paddenstoeltje heen. Verwijder eerst de beenclips en daarna de schouderclips.



Controleer altijd voor het tillen of alle clips goed zijn aangebracht door de bevestiging visueel te bekijken en aan het **handvat** van de clip (zie pijl) te trekken. Breng het juk iets omhoog totdat er spanning op de tilband staat en controleer de clips nogmaals. Til de cliënt pas verder omhoog wanneer alle clips goed gecontroleerd zijn.

Conformiteit: Het 4-punts tiljuk is voorzien van universele ophangpunten geschikt voor tilbanden met veiligheidsclips. Bij een combinatie met tilbanden van derden wordt nadrukkelijk geadviseerd om altijd tilbanden met veiligheidsclips te gebruiken.

Het asje van de paddenstoel heeft een diameter van 7 mm en een lengte van 6 mm, de kop van de paddenstoel heeft een diameter van 12 mm. Daarbij is de spanbreedte tussen de schouder ophangpunten 55 cm. Controleer de specificaties van de specifieke tilband of deze geschikt is voor gebruik in combinatie met dit type tiljuk en paddenstoelen. Voor een veilig gebruik van de tillift dient de gebruikte tilband ook gefabriceerd te zijn volgens NEN-EN-ISO 10535. Neem bij vragen over de compatibiliteit altijd contact op met JOYinCARE alvorens de combinatie te gebruiken.

B) Door middel van lussen

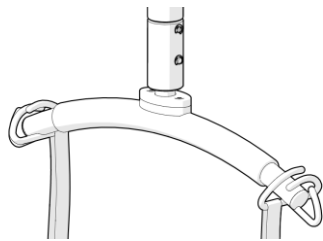

Aanbrengen van de lussen: Zorg dat de spanning volledig van de lus af is. Hang de lus over de haak van het tiljuk. Kruis de beenlussen door deze door elkaar heen te halen (niet kruisen bij een Longseat verblijfsband). Kruis de schouderlussen niet en gebruik dezelfde lengte voor beide schouderlussen en dezelfde lengte voor beide beenlussen. Bevestig eerst de schouderlussen en daarna de beenlussen.

Verwijderen van de lussen: Zorg ervoor dat het gewicht van de cliënt volledig wordt ondersteund door het onderliggende oppervlak en de spanning volledig van de lus af is, voordat de lus wordt verwijderd. Til de lussen over de haken van de tilarm. Verwijder eerst de beenlussen en daarna de schouderlussen.



Controleer altijd voor het tillen of alle lussen goed zijn aangebracht door de bevestiging visueel te bekijken en aan de lus te trekken. Breng het juk iets omhoog totdat er spanning op de tilband staat en controleer de lussen nogmaals. Til de cliënt pas verder omhoog wanneer alle lussen goed gecontroleerd zijn.

Conformiteit: Een tillift met lus-ophangpunten kan veilig worden gebruikt in combinatie met elke tilband uitgerust met lussen. Voor een veilig gebruik van de tillift dient de gebruikte tilband ook gefabriceerd te zijn volgens NEN-EN-ISO 10535. Neem bij vragen over de compatibiliteit altijd contact op met JOYinCARE alvorens de combinatie te gebruiken.



Bij een tilband voorzien van clips én lussen is extra attentie vereist bij het bevestigen van de tilband. Breng de clips alleen aan op een tiljuk met paddenstoeltjes en de lussen alleen op een tiljuk met haken. Onjuist toepassen van de bevestigingsmethode kan het losraken van de tilband tot gevolg hebben en tot ernstige verwondingen leiden.

5.3 Tillen van lig naar zit

Rijd de tillift binnen handbereik en leg de cliënt uit wat er gaat gebeuren. Is het de eerste keer dat een cliënt met de tillift getild wordt, dan is het goed om met een collega de cliënt te laten zien hoe de tilhandeling uitgevoerd wordt. Zet de stoel op een plaats waar de cliënt met de tillift gemakkelijk in de stoel kan worden geplaatst en zet deze op de rem. De tillift hoeft niet op de rem. Verwijder eventuele obstakels.



Breng de tilband aan zoals aangegeven in de gebruikshandleiding van de tilband. De toepassing en het gebruik kan per leverancier verschillen. In deze handleiding laten we een van de gangbare manieren zien.

Aanbrengen tilband:

- 1) Breng de tilband aan door de cliënt rustig om te rollen. Zorg dat bij deze handeling het bed op de rem en op een goede hoogte staat zodat onnodige statische belasting wordt voorkomen;
- 2) Draai de cliënt weer terug over de tilband en haal de beenslips één voor één onder de benen door;

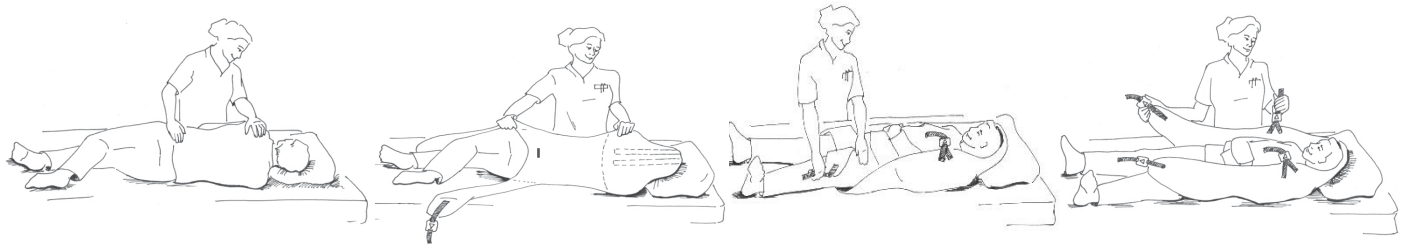

Rijd het onderstel van de tillift onder het bed. Positioneer het open gedeelte van het kanteljuk richting de schouders van de cliënt en het kanteljuk hoog genoeg, dat er geen risico ontstaat dat de cliënt met het kanteljuk geraakt wordt. Bij enkele bedden, welke niet geheel onderrijdbaar zijn, kan het nodig zijn het onderstel te verbreden. Zorg dat er geen snoeren of andere obstakels onder het bed het soepel rijden tegenwerken. Het kan fijn zijn voor de cliënt om de rugsteun van het bed iets omhoog te zetten, zodat de cliënt in een halfzittende houding komt.

Bevestig de veiligheidsclips van de tilband aan de paddenstoeltjes van het kanteljuk. Dit gaat vanuit lig het best wanneer het kanteljuk achterover wordt gekanteld naar een liggende positie. Bevestig eerst de schouderclips en kantel daarna eventueel het kanteljuk naar een meer zittende houding om de veiligheidsclips van de benen gemakkelijk te kunnen bevestigen. Controleer altijd vóór het tillen of de vier veiligheidsclips goed bevestigd zijn.

De cliënt kan nu omhoog getild worden of laat het bed onder de cliënt zakken. Rijd de tillift rustig weg boven het bed totdat de stuit en hielen volledig vrij zijn. Draai eventueel de cliënt een kwartslag met het gezicht naar de mast. Door het kanteljuk te kantelen kan de cliënt in een meer zittende houding gebracht worden, echter is iets achterover voor de meeste cliënten een comfortabelere houding.

	<p>Zorg er tijdens het rijden voor dat juk zo gedraaid wordt dat het hoofd van de cliënt zich op voldoende afstand van de mast van de tillift bevindt. Houdt bij het rijden ook de cliënt ten opzichte van de omgeving in de gaten om botsingen te voorkomen.</p>
---	---

Rijd de cliënt boven de (rol)stoel, indien nodig het onderstel verbreden om goed boven de stoel te komen. Kantel indien mogelijk de (rol)stoel, kantel het juk in dezelfde stand en laat de cliënt zakken. Een andere optie is het kantelen van het juk naar een zittende positie net voor het bereiken van de zitting. Hierdoor ontstaat echter meer druk op de benen van de cliënt, wat minder comfortabel is.

Zodra de spanning van de veiligheidsclips af is, kunnen de veiligheidsclips losgemaakt worden. Rijd de tillift naar achteren, zodat de tilband eenvoudig verwijderd kan worden, of de stoel weggereden. Mocht de cliënt in de tillift naar een andere ruimte gereden moeten worden, bijvoorbeeld de badkamer, dan rijdt de tillift eenvoudiger met het onderstel in de smalste stand.

	<p>Altijd goed afwegen of het veilig is de cliënt in een bepaalde positie alleen te laten en gedurende welk tijdsbestek. Zorg dat de cliënt in geval van nood bij een alarm kan en deze ook kan bedienen.</p>
---	---

Verwijderen van tilband in zittende positie:

Verwijder de tilband aan zoals aangegeven in de gebruikshandleiding van de tilband. De mogelijkheden van verwijderen verschillen per type tilband. Een standaard tilband kan als volgt worden verwijderd:

Zodra de cliënt goed zit en de voeten op de voetplaat of op de grond heeft geplaatst, de beenslips één voor één voorzichtig naar achteren trekken. Geef eventueel een lichte druk op de knie om te voorkomen dat de cliënt naar voren schuift in de stoel. Wanneer beide beenslips naar achteren zijn gebracht, de cliënt iets naar voren laten buigen, daarna kan de tilband eenvoudig tussen de rugleuning van de stoel en de cliënt naar boven geschoven worden.

5.4 Tillen van zit naar lig

Rijd de tillift binnen handbereik en leg de cliënt uit wat er gaat gebeuren. Is het de eerste keer dat een cliënt met de tillift getild wordt, dan is het goed om met een collega de cliënt te laten zien hoe de tilhandeling uitgevoerd wordt. Zet de stoel op een plaats waar de cliënt met de tillift gemakkelijk uit de stoel getild kan worden en boven het bed kan worden gereden. Zet de rolstoel op de rem. De tillift hoeft niet op de rem.

Breng de tilband aan zoals aangegeven in de gebruikshandleiding van de tilband. Zowel de manier van aanbrengen als de positie verschilt per type tilband, hier laten we de meest gangbare versie met een standaard tilband zien.

Aanbrengen tilband:

- 1) Laat de cliënt iets naar voren buigen, breng de tilband achter de rug aan tot op de (rol)stoelzitting;
- 2) Haal de beenslips langs de benen naar voren;
- 3) Trek de tilband tot aan de stuit van de cliënt door met één hand aan de beenslip te trekken en met de andere hand tegen de knie duwen;
- 4) Haal de beenslips één voor één onder de bovenbenen door.
 1. Bij een tilband met lussen: de lussen van de beenslips door de eerste lus kruisen. De lussen van een Longseat verblijfsband niet kruisen.
- 5) Plaats de baleinen in de hoofdsteen en bevestig nu de tilband aan het tiljuk.
- 6) Controleer of alle clips of lussen goed vastzitten.

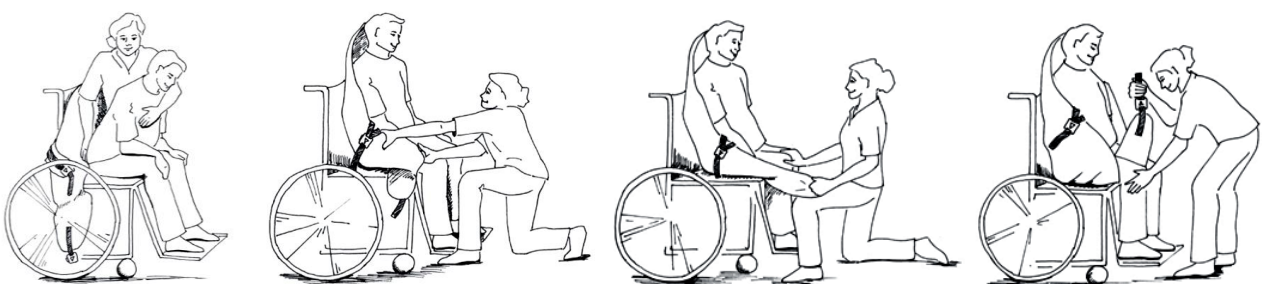

Rijd de tillift rustig naar de cliënt met het kanteljuk op een goede hoogte, in zitpositie en met de open zijde richting de cliënt. Door naast de cliënt te gaan staan tijdens de beweging geeft dit de cliënt meer gevoel van controle en veiligheid. Laat het kanteljuk eventueel iets zakken en bevestig de veiligheidsclips. Check of de vier veiligheidsclips goed vastzitten en til de cliënt los van de stoel.

Rijd de cliënt boven het bed, zorg dat de stuit en als het kan ook de hielen los zijn van het bed door de tillift omhoog te plaatsen en het bed naar beneden. Eventueel de rugleuning van het bed en de beenondersteuning van tevoren iets in zitpositie zetten. Laat het kanteljuk voldoende zakken, zodat zonder kracht de veiligheidsclips losgehaakt kunnen worden. Rijd de tillift weg. Haal de beenslips onder de bovenbenen weg en haal de tilband weg door de cliënt om te rollen, net als bij het aanbrengen van de tilband in lig.

5.5 Tillen van de grond

Met de PowerMOVE kan ook vanaf de grond getild worden of iemand op de grond gelegd worden. Het aanbrengen van de tilband kan hetzelfde uitgevoerd worden als in bed, leg net als in bed een kussen of eventueel meer kussens onder het hoofd van de cliënt. Het aanrijden van de tillift vraagt grote precisie, omdat de tillift om de cliënt gemaneuvreerd moet worden. Zet het onderstel in de breedste stand, dat geeft het meeste ruimte. Afhankelijk van de lengte van de cliënt kan de tillift vanaf de hoofdzijde aangereden worden. Komt deze wijze niet goed uit, dan de tillift aanrijden schuin vanaf de zijkant van de cliënt en de benen van de cliënt over het onderstel leggen. Het is aan te raden dit met twee hulpverleners te doen. Als er van de grond getild wordt na een val, natuurlijk altijd eerst goed nagaan of de cliënt geen letsel opgelopen heeft en wellicht niet in een zittende houding gebracht mag worden. Bij twijfel altijd deskundige hulp inroepen.

5.6 Tillen met verbredingsstang

Het 4-puntsjuk kan worden voorzien van een verbredingsstang, bedoeld voor het gebruik van een Longseat verblijfsband met veiligheidsclips.

- 1) Bevestig de clips van de verbredingsstang aan de beenophangpunten van het 4-puntsjuk. Zie instructie gebruik verbredingsstang model 2023 hieronder.
- 2) Breng de Longseat verblijfsband aan, zoals omschreven in de handleiding van de Longseat verblijfsband.
- 3) Bevestig de clips bij de schouders aan het juk en de clips bij de benen aan de ophangpunten van de verbredingsstang.
- 4) Controleer of alle clips van zowel de tilband als verbredingsstang goed vastzitten.

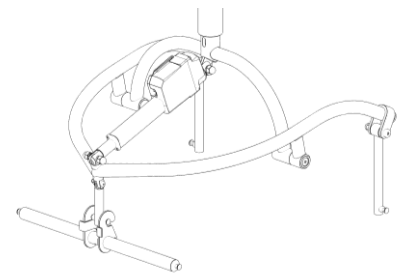

Gebruik verbredingsstang model 2023:

Bevestig de clips van de verbredingsstang aan de beenophangpunten van het 4-puntsjuk door de oranje beugel omlaag te duwen en de clips over de paddestoelen te plaatsen.

Na gebruik kan de verbredingsstang van het 4-puntsjuk worden verwijderd door de oranje beugel omlaag te duwen en de clips van de paddestoelen af te halen.

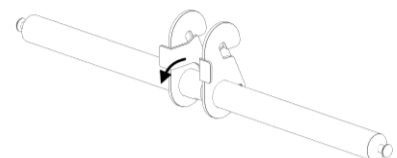

	De verbredingsstang van JOYinCARE is alleen geschikt voor de Longseat verblijfsband met veiligheidsclips van JOYinCARE in combinatie met een tillift met 4-puntsjuk van JOYinCARE.
	Om erosie te voorkomen mag de verbredingsstang niet worden gebruikt in het water / zwembad. Bij roestvorming dient de verbredingsstang buiten gebruik gesteld te worden.
	Verbredingsstang versie 1 – art.nr. 2000000700 De verbredingsstang kan tot maximaal 150 kg worden belast. Voorkom te allen tijde een opwaartse kracht tegen de verbredingsstang om het losraken van het tiljuk te voorkomen. De verbredingsstang mag om die reden niet gebruikt worden in het water.
	Verbredingsstang versie 2, model 2023 – art.nr. 5130000416 De verbredingsstang kan tot maximaal 200 kg worden belast.

5.7 Tillen met een PowerMOVE met Flexjuk

De PowerMOVE kan worden uitgevoerd met een Flexjuk. Dit tiljuk is speciaal ontwikkeld om toiletgang en verschoning in de tillift voor een zo groot mogelijke groep cliënten mogelijk te maken. Het Flexjuk is ontwikkeld voor gebruik in combinatie met de speciale Flex-toiletbanden. Het Flexjuk in combinatie met de Flex-toiletband is ontwikkeld om veel ruimte vrij te laten voor het verwijderen/aantrekken van kleding en het vervangen van incontinentie materiaal.



De oranje ophangpunten voor de schouderclips zorgen voor een betere ondersteuning tijdens de transfer, waardoor de cliënt zich veilig en comfortabel ondersteund zal voelen. Toch is enige voorzichtigheid geboden, zeker voor cliënten met een beperkte rompbalans en schouderfunctie. Probeer de Flex-toiletband de eerste keer uit boven de stoel en observeer of de cliënt voldoende ondersteuning krijgt om een veilige transfer naar het toilet te maken.



Op <http://www.goedgebruik.nl> onder "Filmpjes van alle technieken" staat een instructievideo over het werken met het Flexjuk.



Het Flexjuk heeft een maximaal tilgewicht van 150 kg ondanks dat de PowerMOVE een hoger tilgewicht heeft, deze 150 kg nooit overschrijden.

Het Flexjuk heeft vier oranje paddenstoeltjes, en vier grijze paddenstoeltjes. De Flex-toiletband heeft vier oranje veiligheidsclips, deze altijd aan de oranje paddenstoeltjes bevestigen (smal bij de schouders en breed bij de benen) en de overige tilbanden met veiligheidsclips aan de grijze paddenstoeltjes (breed bij de schouders en smal bij de benen).

5.8 Tillen met de Flex-toiletband

Bedenk van tevoren waar de tillift en stoel te plaatsen om daarna naar toilet of poststoel te gaan. Rijd de tillift binnen handbereik en leg de cliënt uit wat er gaat gebeuren. Zet de rolstoel op de rem. De tillift hoeft niet op de rem.

Aanbrengen Flex-toiletband:

- 1) Breng de toiletband aan achter de rug van de cliënt **tot de broekriem** en **plaats de armen over de okselrollen van de tilband**.
- 2) Sluit de schouderbandjes bij een toiletband met hoofdsteen en plaats de baleinen in de hoofdsteen.
- 3) Breng de beenslips **van binnen naar buiten** onder de benen door.
- 4) Rijd de tillift rustig naar de cliënt met het Flexjuk op een goede hoogte, in zitpositie en met de open zijde richting de cliënt. Door tijdens deze beweging naast de cliënt te gaan staan, geeft dit de cliënt meer gevoel van controle en veiligheid.
- 5) Bevestig de 4 **oranje veiligheidsclips** aan de paddenstoeltjes met **oranje indicering** van het Flexjuk. Controleer of alle clips goed vastzitten.
- 6) Hef het juk omhoog door middel van de handbediening. Zorg ervoor dat er gelijktijdig spanning komt op de schouder- en beenslips, dit kan gecorrigeerd worden door het Flexjuk te laten kantelen.





Rijd de cliënt naar de toiletruimte en verwijder onderkleding en eventueel incontinentie materiaal en plaats de cliënt op het toilet of de poststoel. Volg de eerder beschreven werkwijze over het verbreden van het onderstel en het op de rem zetten van de tillift. Afhankelijk van de functionele mogelijkheden van de cliënt kan de tilband worden losgemaakt van het juk of blijft deze vastzitten.

Check voordat de cliënt weer opgetild wordt of alle vier de veiligheidsclips nog bevestigd zijn aan de vier oranje paddenstoeltjes. Daarna de cliënt weer tillen, onderkleding aantrekken en eventueel incontinentie materiaal aandoen. Rijd de cliënt boven de stoel (stoel op de rem) en laat de cliënt rustig zakken. Door het eventueel kantelen van het Flexjuk net voor de cliënt de zitting bereikt de cliënt achterin de stoel worden positioneerd. Maak de veiligheidsclips los, rijd de tillift weg, haal de beenslips onder de benen door en trek de Flex-toiletband achter de rug van de cliënt weg.

5.9 Tillen met het Flexjuk in combinatie met standaard tilbanden

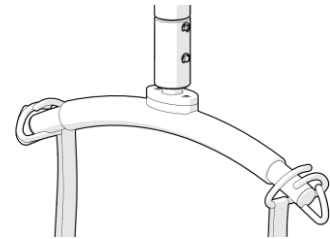
Naast de oranje ophangpunten is het Flexjuk ook voorzien van vier paddenstoeltjes zonder oranje indicering. Deze universele ophangpunten zijn geschikt voor tilbanden met veiligheidsclips. Volg hiervoor de instructies aan het begin van dit hoofdstuk en ook de gebruiksaanwijzing van de tilband.



	Let wel, ook bij het gebruik van de standaard tilbanden aan het Flexjuk is het maximaal tilgewicht 150 kg.
	Bevestig de veiligheidsclips van de standaard tilbanden altijd aan de grijze paddenstoeltjes (zonder oranje) indicering.

5.10 Tillen met een 2-puntsjuk

Als de PowerMOVE is uitgerust met een 2-puntsjuk de specifieke instructies volgen in de gebruiksaanwijzing van de tilband. De PowerMOVE werkt met dit tiljuk exact hetzelfde als hiervoor beschreven. Alleen werken de knoppen voor de bediening van het kanteljuk niet. De houding kan alleen beïnvloed worden door het variëren van de lengte van de lussen en eventueel net voor het gaan zitten iets tegen de knie van de cliënt te drukken om de cliënt goed achter in de stoel te plaatsen.

	Een 2-punts tiljuk is voorzien van haken en is alleen geschikt voor gebruik in combinatie met een tilband met lussen.
---	---

5.11 Gebruik weegunit - Model JOYinCARE

De PowerMOVE kan als optie uitgevoerd worden met een weegunit van JOYinCARE De weegunit is in de arm van de tillift geïntegreerd en voorzien van breekbeveiliging. De weegunit is te herkennen aan een blauwe behuizing en JOYinCARE sticker.

	De weegunit heeft een maximale tilcapaciteit van 200 kg. Let op; het maximale tilgewicht van de tillift is leidend voor de maximale tilcapaciteit en zichtbaar op de mast of arm en het juk van de lift.
	<p>De weegunit is niet bedoeld voor medische doeleinden zoals:</p> <ul style="list-style-type: none"> - diagnose, preventie, bewaking, behandeling of verlichting van ziekten (bijv. dialyse) - diagnose, bewaking behandeling, verlichting of compensatie van verwondingen of een handicap - onderzoek naar, vervanging, verwijzing van de anatomie of van een fysiologisch proces - beheersing van de bevruchting.

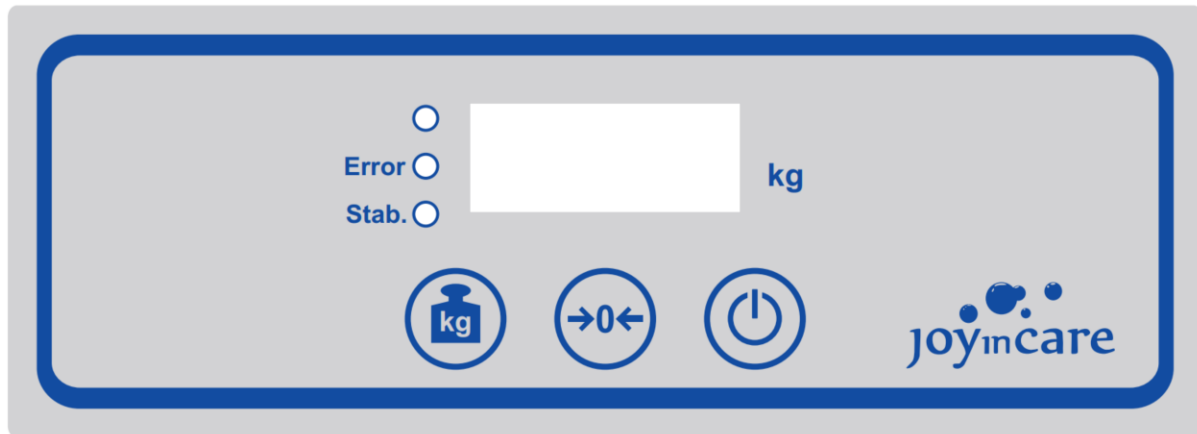

Het gewicht van een cliënt kan aan de hand van de volgende stappen bepaald worden:

- 1) Plaats de tillift op de gewenste plaats naast de cliënt.
- 2) Hang de tilband aan het juk en druk op de aan-knop. Controleer of de weegunit zich automatisch op 0 heeft ingesteld. Het handmatig op 0 zetten van de weegunit kan door op de >0< knop te drukken. Door de tilband aan het juk te hangen voordat je de weegunit aan zet, zal het gewicht van de tilband niet meegerekend worden tijdens het wegen.
- 3) Breng de tilband aan en til de cliënt omhoog totdat de cliënt geheel vrij hangt.
- 4) Raak de cliënt, tilband of het juk niet aan en zorg dat de cliënt zo stil mogelijk hangt. Druk op de linker kg-knop zodra de cliënt stil hangt. De weegunit bepaalt het gewicht van de cliënt en toont deze op het display. Het indicatielampje (Stab.) naast het display zal hierbij groen branden.
- 5) Lees het gewicht af van het display.
- 6) Maak de transfer op de gewenste wijze af.
- 7) De weegunit schakelt zichzelf na 5 minuten uit. Handmatig uitzetten kan door de aan/uit-knop ingedrukt te houden.
- 8) Bij een weging van boven de 200 kg zal het rode lampje gaan branden (Error) en is er geen correcte weging mogelijk.

Batterij en onderhoud

Informatie over het batterijpercentage, software versie en het serienummer van de weegunit is af te lezen door op de i-knop te drukken. De weegunit is voorzien van een 9-volts batterij. Het display geeft aan wanneer de batterij vervangen dient te worden. De batterij kan vervangen worden door het klepje aan de achterzijde van de weegunit omhoog te klappen en de batterijhouder naar buiten te schuiven. Verwijder de batterij en plaats een nieuwe op de juiste wijze. Schuif de batterijhouder terug en sluit het klepje. Hiervoor kun je ook contact opnemen met de technische dienst of onderhoudspartij.

6. Inspectie & onderhoud

6.1 Dagelijkse inspectie

Voor elk gebruik van de tillift en tilbanden dient aandacht besteed te worden aan de volgende punten.

	Controleer of de tillift en tilband schoon zijn
	Controleer of de accu's voldoende zijn opgeladen
	Controleer of de wielen van de lift schoon zijn en soepel draaien
	Controleer of alle onderdelen goed geborgd en onbeschadigd zijn
	Controleer of alle bewegingen van de lift normaal functioneren (hoog/laag, kantelen kanteljuk, openen/sluiten onderstel)
	Controleer de tilband vóór elk gebruik. Let extra op naden, stiksels en lussen. Controleer of de vier veiligheidsclips onbeschadigd zijn en de sluiting goed functioneert. Zorg dat baleinen zijn geplaatst wanneer dit van toepassing is.

	Wordt bij bovenstaande inspectie een afwijking geconstateerd, de tillift of tilband niet gebruiken en direct de technische dienst of leverancier informeren.
---	--

6.2 Periodieke inspectie

De tillift dient conform NEN-EN ISO 10535 en NEN 7506 minimaal 1 keer per jaar te worden geïnspecteerd door aantoonbaar gekwalificeerd personeel. Alle functionele delen moeten worden nagekeken en er dient minimaal 1 liftcyclus uitgevoerd te worden met het maximale tilgewicht van de combinatie. Geadviseerd wordt de tillift te laten inspecteren volgens de richtlijnen omschreven in NEN 7506 - Inspectie en onderhoud van patiëntentilliften.

	Let op: bij inspectie van de maximale belasting dient de tillift belast te worden zoals bij normaal gebruik. Dit wil zeggen door middel van een neerwaartse kracht, waarbij de volledige hoog-laag beweging met het maximale gewicht getest wordt.
---	--

6.3 Onderhoud

Ook preventief onderhoud aan de tillift dient minimaal 1x per jaar te worden uitgevoerd. Onderhoud van de tillift kan een gevolg zijn van inspectie maar mag ook separaat worden uitgevoerd. Dit onderhoud is nodig om de veiligheid en de levensduur van de tillift te bevorderen. De uitgebreide beschrijving van het onderhoud staat beschreven in de servicehandleiding van de tillift. Bij beschadiging/afwijking dienen de onderdelen vervangen te worden. Gebruik bij vervanging van componenten uitsluitend originele onderdelen van de fabrikant, welke voorzien van serienummer zijn terug te vinden in de servicehandleiding.

JOYinCARE verzorgt graag de inspectie- en onderhoudsbeurt voor u, daarvoor kunt u vrijblijvend informatie voor een servicecontract aanvragen. Ook geven we training in het vakkundig uitvoeren van een inspectie- en onderhoudsbeurt en stellen graag onze uitgebreide servicehandleiding ter beschikking.

6.4 Logboek

Zoals beschreven in NEN 7506 dient van elke tillift een logboek bijgehouden te worden, waarin verslag gedaan wordt van inspectie, onderhoud en eventuele storingen, schade of slijtage. Dit geldt ook voor de onderhoudspartij waaraan inspectie en onderhoud wordt uitbesteed.

Bij constatering van een defect, schade of slijtage dient de betreffende tillift altijd direct buiten gebruik gesteld worden tot nadere inspectie en reparatie heeft plaatsgevonden.

6.5 Reinigen

Geadviseerd wordt om de tillift na gebruik te reinigen en/of te desinfecteren. Gebruik hiervoor een vochtige doek en warm water en knijp deze goed uit. Gebruik voor het reinigen een gewoon, niet-agressief schoonmaakmiddel. De accu en oplader mag alleen met een droge doek worden afgenomen.

JOYinCARE adviseert het gebruik van Mikrozyd® schoonmaak- en desinfectiedoekjes. Deze licht alcoholhoudende desinfecterende doekjes zijn verkrijgbaar via JOYinCARE.

Voor het reinigen van de tilband wordt verwezen naar de handleiding van de tilband.

	<p>Gebruik voor het reinigen geen agressieve of schurende schoonmaakmiddelen</p> <p>Pas op dat de tillift niet te nat wordt. Dit kan problemen geven met elektrische onderdelen of tot roestvorming leiden. Zet de tillift niet onder de douche.</p>
---	--

6.6 Milieutechnische aspecten

De onderdelen van de tillift moeten gerecycled worden in overeenstemming met de regels van het land waar de tillift gebruikt wordt. Aan het einde van de levensduur kan de tillift voor recycling worden geretourneerd aan de fabrikant.

Zorg bij de volgende onderdelen dat er een milieuvriendelijke manier van verwijderen wordt gehanteerd:

- Elektronica
- Accu's
- Plastic onderdelen

7. Probleemoplossing

Bekijk onderstaand overzicht om mogelijke problemen te verhelpen. Mocht het probleem aan de hand van onderstaande punten niet worden opgelost, neem contact op met de technische dienst, de leverancier of JOYinCARE. Stel de tillift buiten gebruik.

7.1 PowerMOVE Manueel verrijdbaar

1. De lift kan niet aan worden gezet

- Controleer de noodstop.
Draai indien nodig naar rechts om te ontgrendelen
- Controleer de batterijspanning.
Laadt de accu indien nodig op

2. Bediening van de lift via de handbediening werkt niet

- Controleer of de connector van de handbediening correct is aangesloten.
- Indien het probleem zich blijft voordoen, kan er een nieuwe handbediening besteld worden.

3. Lift werkt te traag of te snel

- Vergelijk de tijdsduur van een volledige tilbeweging met de specificaties van de lift. Indien deze snelheid gelijk is aan de specificatie is er geen sprake van een afwijking.

4. De lift laadt niet op

- Controleer of de accu goed in de lader ligt, het "charge" lampje gaat branden en de stekker van de oplader goed op het lichtnet is aangesloten.
- Controleer of het groene lampje van de oplader brandt wanneer deze is aangesloten op het lichtnet. Controleer vervolgens of het oranje lampje tijdens het opladen gaat branden enkele seconden nadat de accu in de acculader is geplaatst.
- Controleer of gebruik gemaakt wordt van de juiste oplader.

7.2 PowerMOVE touch&move

1. De touch&move rijondersteuning werkt niet

- Schakel product uit en zet opnieuw aan
- Controleer of de noodstop is geactiveerd
Draai indien nodig naar rechts en zet de lift opnieuw aan
- Controleer of de touch&move is losgekoppeld van de acculader.
Verwijder de stekker van de acculader uit de lift en zet de lift opnieuw aan
- Controleer of de touch&move op de juiste wijze wordt aangezet.
 - Houdt de aan/uit knop enkele seconden ingedrukt
 - De aan/uit knop dient niet langer dan enkele seconden ingedrukt gehouden te worden. De touch&move schakelt zich dan weer automatisch uit.
 - Houdt de duwbeugel niet vast tijdens het aanzetten en opstarten
- Controleer de batterijspanning
Indien de batterij status indicatie rood knippert dient de touch&move opgeladen te worden.

2. Bediening van de lift via de handbediening werkt niet

- Controleer of de connector van de handbediening correct is aangesloten.
- Indien er zich geen problemen voordoen met de bediening via het bedieningspaneel, kan het probleem opgelost worden door een nieuwe handbediening te bestellen.

3. De lift laadt niet op

- Controleer of de oplaadconnector en de stekker van de oplader goed zijn aangesloten op zowel de tillift als het stopcontact.
- Controleer of gebruik gemaakt wordt van de juiste oplader. Deze is herkenbaar aan de JOYinCARE sticker.

4. Er klinkt een piepsignaal

- Controleer of noodknop is ingedrukt
- Ontgrendel de noodknop door deze naar rechts te draaien en schakel de lift opnieuw in.

8. Contactgegevens

Fabrikant

JOYinCARE BV
Industrieweg 47
8071 CS, Nunspeet
Tel.: 0341 768 080

info@joyincare.com
www.joyincare.com



Bijlage A: Technische gegevens

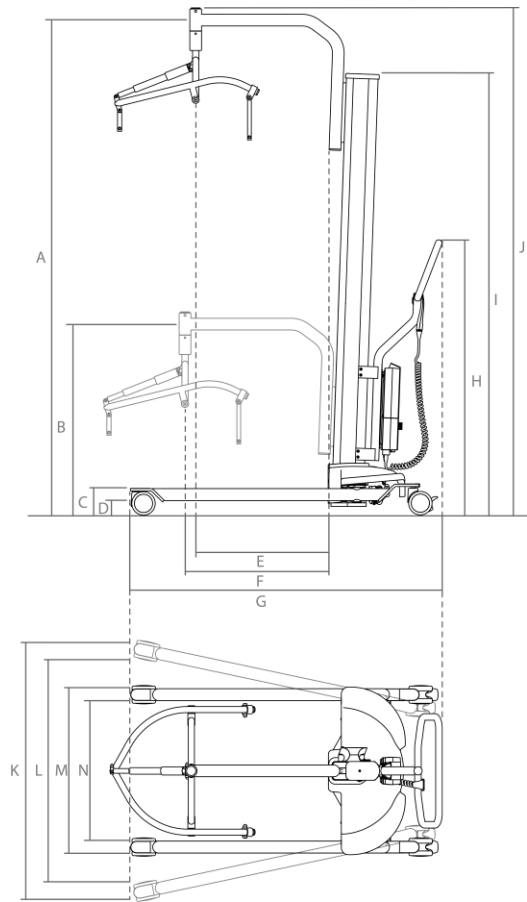

Afbeelding 1. PowerMOVE Manueel 3.1

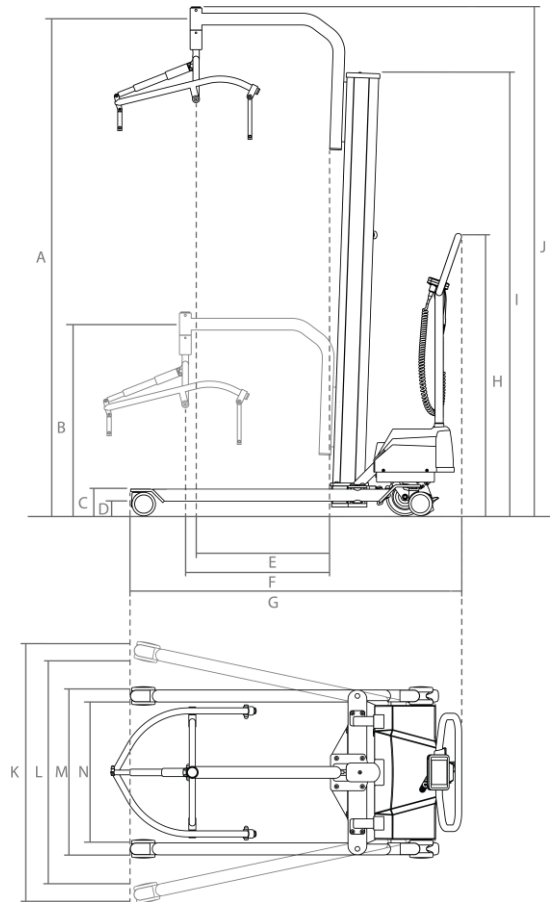

Afbeelding 2. PowerMOVE touch&move 3.1

PowerMOVE Manueel Verrijdbaar 3.1			
	Onderdeel	Specificaties	
A	Hoogste positie tilarm	207	cm
B	Laagste positie tilarm	79	cm
C	Hoogte van het onderstel	11,5	cm
D	Ruimte onder het onderstel	6	cm
E	Bereik tilarm op hoogste positie	57	cm
F	Bereik tilarm op laagste positie	61,5	cm
G	Volledige lengte	131,5	cm
H	Hoogte duwbeugel	117,5	cm
I	Minimale totale hoogte	188	cm
J	Maximale totale hoogte	212	cm
K	Maximale breedte	120	cm
L	Interne breedte bij maximale spreiding	105	cm
M	Minimale breedte	70	cm
N	Interne breedte bij minimale spreiding	60	cm
-	Maximale draaicirkel	148,5	cm
-	Maximaal gewicht	200(/150*)	kg
-	Tijdsduur volledige tilbeweging	45	sec
-	Totaal gewicht	96	kg

* Afhankelijk van het gebruikte juk. Flexjuk 150 kg.

Accu PowerMOVE Manueel Verrijdbaar 3.1	
Onderdeel	Specificaties
Soort accu	Lood accu
Spanning	24 V
Accucapaciteit	2,9 Ah
Acculader type LINAK CHJ2	
Netspanning (input)	100-240 V 50-60 Hz

PowerMOVE touch&move 3.1			
	Onderdeel	Specificaties	
A	Hoogste positie tilarm	207	cm
B	Laagste positie tilarm	79	cm
C	Hoogte van het onderstel	11,5	cm
D	Ruimte onder het onderstel	6	cm
E	Bereik tilarm op hoogste positie	57	cm
F	Bereik tilarm op laagste positie	61,5	cm
G	Volledige lengte	140,5	cm
H	Hoogte duwbeugel	120	cm
I	Minimale totale hoogte	188	cm
J	Maximale totale hoogte	212	cm
K	Maximale breedte	120	cm
L	Interne breedte bij maximale spreiding	105	cm
M	Minimale breedte	70	cm
N	Interne breedte bij minimale spreiding	60	cm
-	Maximale draaicirkel	155	cm
-	Maximaal gewicht	200(/150*)	kg
-	Tijdsduur volledige tilbeweging	45	sec
-	Totaal gewicht	106	kg

* Afhankelijk van het gebruikte juk. Flexjuk 150 kg.

Accu PowerMOVE touch&move 3.1	
Onderdeel	Specificaties
Soort accu	Gel accu
Spanning	2x 12 V
Accucapaciteit	12.3 Ah
Acculader type Mascot 2440	
Netspanning (input)	100-240 V ac 50-60 Hz
Output	24VDC max 4A

Weegunit PowerMOVE Manueel en touch&move – Model JOYinCARE	
Onderdeel	Specificaties
Maximaal tilgewicht / weeggewicht	200 kg
Meetafronding	0,1 kg
Nauwkeurigheid	0,1 %
Afmeting weegunit	ca. 80x207x78 mm
Stroomvoorziening	Batterij 9 V
Aantal maal wegen bij volle batterij	ca. 3000

Bijlage B: Identificatie Labels

Uitleg symbolen



Lees voor gebruik de handleiding



Serienummer



CE-markering
Verordening (EU) 2017/745
Medische hulpmiddelen klasse I



Productiedatum



Medisch hulpmiddel



Fabrikant

PowerMOVE Manueel Verrijdbaar



PowerMOVE
Manueel 3.1
MAX 200 KG

Spanning 24V DC Cap. 10Ah IPx2

 Lees voor gebruik de handleiding.
Alleen opladen met bijgeleverde lader.

 Verordening (EU) 2017/745
NEN-EN-ISO 10535

 Medisch hulpmiddel klasse I

 XXX 000 0000

 **Jaar-week** 2021-35

 GTIN (01)
BATCH/LOT (10)
SERIAL (21)

 JOYinCARE
Industrieweg 47, 8071 CS Nunspeet
T. 0341-768080 info@joyincare.com

PowerMOVE touch&move



PowerMOVE
touch&move 3.1
MAX 200 KG

Spanning 24V DC Cap. 10Ah IPx2

 Lees voor gebruik de handleiding.
Alleen opladen met bijgeleverde lader.

 Verordening (EU) 2017/745
NEN-EN-ISO 10535

 Medisch hulpmiddel klasse I

 XXX 000 0000

 **Jaar-week** 2021-35

 GTIN (01)
BATCH/LOT (10)
SERIAL (21)

 JOYinCARE
Industrieweg 47, 8071 CS Nunspeet
T. 0341-768080 info@joyincare.com

PowerMOVE Manueel Vrijdbaar met weegunit

PowerMOVE touch&move met weegunit

PowerMOVE
Manueel 3.1
met weegunit
MAX 200 KG

Spanning 24V DC Cap. 10Ah IPx2

Lees voor gebruik de handleiding.
Alleen opladen met bijgeleverde lader.

Verordening (EU) 2017/745
NEN-EN-ISO 10535

Medisch hulpmiddel klasse I

XXX 000 0000

Jaar-week 2021-35

GTIN (01)
BATCH/LOT (10)
SERIAL (21)

JOYinCARE
Industrieweg 47, 8071 CS Nunspeet
T. 0341-768080 info@joyincare.com

PowerMOVE
Manueel 3.1
met weegunit
MAX 200 KG

Spanning 24V DC Cap. 10Ah IPx2

Lees voor gebruik de handleiding.
Alleen opladen met bijgeleverde lader.

Verordening (EU) 2017/745
NEN-EN-ISO 10535

Medisch hulpmiddel klasse I

XXX 000 0000

Jaar-week 2021-35

GTIN (01)
BATCH/LOT (10)
SERIAL (21)

JOYinCARE
Industrieweg 47, 8071 CS Nunspeet
T. 0341-768080 info@joyincare.com

4-punts Elektrisch Kanteljuk

4-punts tiljuk
Elektrisch
MAX 200 KG

Medisch hulpmiddel klasse I

XXX 000 0000

Jaar-week 2021-35

Lees voor gebruik de handleiding.

Verordening (EU) 2017/745
NEN-EN-ISO 10535

JOYinCARE
Industrieweg 47, 8071 CS Nunspeet
T. 0341-768080 info@joyincare.com

Flexjuk

Flexjuk
Elektrisch
MAX 150 KG

Medisch hulpmiddel klasse I

PTM 109 0054





Jaar-week 2021-35

Lees voor gebruik de handleiding.





Verordening (EU) 2017/745
NEN-EN-ISO 10535

JOYinCARE
Industrieweg 47, 8071 CS Nunspeet
T. 0341-768080 info@joyincare.com

2-punts tiljuk

	
MD Medisch hulpmiddel klasse I	 Lees voor gebruik de handleiding.
SN XXX 000 0000	 Verordening (EU) 2017/745 NEN-EN-ISO 10535
 Jaar-week 2021-35	 JOYinCARE Industrieweg 47, 8071 CS Nunspeet T. 0341-768080 info@joyincare.com

Verbredingsstang model 2023

	
SN Medisch hulpmiddel klasse I	 Lees voor gebruik de handleiding.
SN XXX 000 0000	 Verordening (EU) 2017/745 NEN-EN-ISO 10535
 Jaar-week 2023-16	 JOYinCARE Industrieweg 47, 8071 CS Nunspeet T. 0341-768080 info@joyincare.com



www.joyincare.com

plezier in de zorg, **zorgen met plezier.**